

STANLEY[®]

US

E

F

3/8" Drive

Air Ratchet Wrench

78-401

3 YEAR LIMITED WARRANTY

Stanley warrants this product to the original purchaser for a period of THREE (3) YEARS against deficiencies in material and workmanship. This LIMITED WARRANTY does not cover products that are improperly used, abused, altered or repaired. Deficient products will be replaced or repaired at Stanley's option. Please call 800-262-2161 for more information or return instructions.

THIS LIMITED WARRANTY IS GIVEN IN LIEU OF ALL OTHERS INCLUDING THE IMPLIED WARRANTY OF MERCHANTABILITY AND FITNESS FOR A PARTICULAR PURPOSE AND EXCLUDES ALL INCIDENTAL OR CONSEQUENTIAL DAMAGES.

Some states do not allow limitations on how long an implied warranty lasts or the exclusion or limitation of incidental or consequential damages, so these limitations may not apply to you. This LIMITED WARRANTY gives you specific legal rights that may vary from state to state.

GARANTÍA LIMITADA DE 3 AÑOS

Stanley garantiza este producto al comprador original durante un período de TRES (3) AÑOS contra deficiencias en material y mano de obra. Esta GARANTÍA LIMITADA no cubre productos que sean usados impropriadamente, abusados, alterados o reparados. Los productos deficientes serán reemplazados o reparados a la opción de Stanley. Por favor llame al teléfono 800-262-2161 para obtener mayor información o instrucciones de retorno.

ESTA GARANTÍA LIMITADA ES OTORGADA EN LUGAR DE TODAS LAS DEMÁS, INCLUYENDO GARANTÍA IMPLÍCITA DE COMERCIABILIDAD O APTITUD PARA UN PROPÓSITO EN PARTICULAR Y EXCLUYE TODOS LOS DAÑOS INCIDENTALES O CONSECUENTES.

Algunos estados no permiten limitaciones con relación a cuanto dura una garantía implícita, o la exclusión o la limitación de daños incidentales o consecuentes, de modo que estas limitaciones pueda que no le apliquen a usted.

Esta GARANTÍA LIMITADA le otorga derechos legales específicos los cuales pueden variar de estado a estado.

GARANTIE LIMITÉE DE 3 ANS

Stanley garantit ce produit à l'acheteur d'origine pendant une période de TROIS (3) ANS contre les défauts de matériaux et de main d'œuvre. Cette GARANTIE LIMITÉE ne couvre pas les produits qui ont été mal utilisés, abusés, modifiés ou réparés. Les produits défectueux seront remplacés ou réparés au choix de Stanley. Veuillez appeler le 800-262-2161 pour plus de renseignements ou au sujet des instructions de renvoi.



CETTE GARANTIE LIMITÉE EST DONNÉE EN LIEU DE TOUTES AUTRES, Y COMPRIS LES GARANTIES TACITES D'APTITUDE À ÊTRE VENDU ET UTILISÉ À UN BUT PARTICULIER, ET EXCLUT TOUS LES DÉGÂTS SECONDAIRES OU CONSÉQUENTS.

Quelques états ne permettent pas de limites sur la durée de garanties tacites ou sur l'exclusion ou la limitation des dégâts secondaires ou conséquents, donc il se peut que ces limitations ne s'appliquent pas à vous. Cette GARANTIE LIMITÉE vous procure des droits spécifiques qui peuvent varier d'un état à l'autre.

STANLEY[®]

- 60 ft-lb of torque
- Free Speed of 165 RPM
- 360° directional front exhaust directs air away from your face and work area
- Built-In Regulator
- Teasing throttle lets you control ratchet speed
- Suggested applications: For driving and removing nuts, bolts and lag bolts

WARNING

-  Read and understand this instruction manual and tool labels before installing, operating or servicing this tool. Keep these instructions in a safe accessible place.
-  Operators and others in work area must wear ANSI Z87.1 approved safety glasses with side shields.
-  Operators and others in work area must wear ear protection.

Always disconnect from air source when oiling or servicing the tool, or when changing attachments.

Avoid prolonged use: repetitive motion or exposure to vibration may be harmful to your hands or arms.

Do Not Use oxygen or reactive gases; explosion may occur.

Do Not Exceed air pressure of 90 PSI.

 Oil daily for optimal performance.

Forward/Reverse Switch

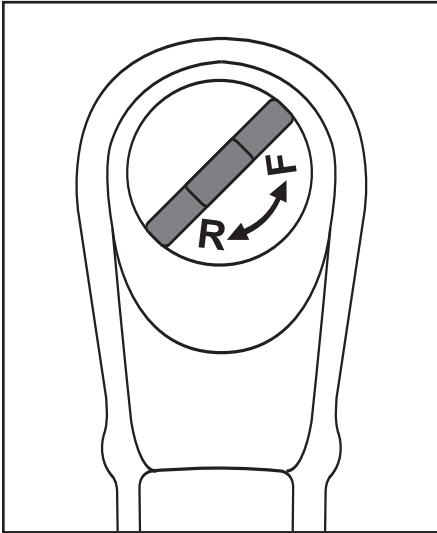

Rotate Forward/Reverse switch counter-clockwise (Forward Position) for driving fasteners.

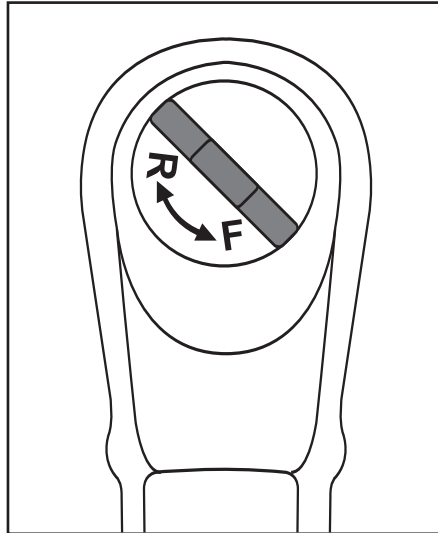

Rotate Forward/Reverse switch clockwise (Reverse Position) for removing fasteners.

Air Regulator

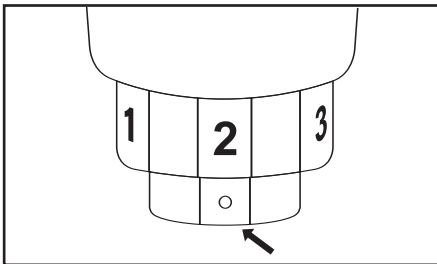

Number above silver ball detent indicates air regulator setting.

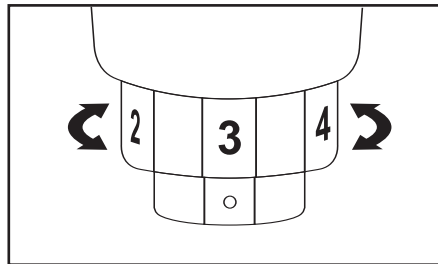

Turn number dial to lower number for decreased power, or higher number for increased power.

- 16) Only install the tool when an easily accessible and easily operable on/off switch is incorporated in the air supply.
- 17) Take care that the tool exhaust air does not cause problems or blow onto another person.
- 18) Never lay a tool down unless the working attachment has stopped moving.
- 19) Always ensure that the forward/reverse switch is in the desired position before starting the tool.
- 20) Do not use sockets with excessive wear to the input or output drives. Periodically check the square drive on the air ratchet wrench. Make sure the socket, extension bar, or other attachment is securely fitted before operating tool.
- 21) When loosening fasteners first ensure that there is sufficient clearance behind the tool to avoid hand entrapment. The tool will move away from the threaded joint as the nut/bolt is loosened and rides up the thread, moving the tool with it.

Safety Rules For Pneumatic Tools

- 1) Inspect the air hose for cracks or other problems. Replace the hose if worn.
- 2) Never point an air hose at another person.
- 3) Disconnect the tool when not in use, or before performing service or changing accessories.
- 4) Use proper hoses and fittings. Never use quick-change couplings attached to the tool. Instead, add a hose and coupling between the tool and the air supply.

The recommended hook-up is shown in figure A. Pneumatic tools operate on a wide range of air pressures. For maximum efficiency and longer tool life, the pressure of the air supplied to these tools should not exceed the rated PSI at the tool when the tool is running. Using a higher than rated pressure will cause faster wear and drastically shorten the tool's life. A higher air pressure can also cause an unsafe condition.

The inside diameter of the hose should be increased to compensate for unusually long air hoses (over 25 feet). Minimum hose diameter should be 3/8" I.D. and fittings should have the same inside dimensions.

The use of air line lubricators and air line filters is recommended to prevent water in the line that can damage the tool. Drain the air tank daily. Clean the air inlet filter screen on at least a weekly schedule to remove accumulated dirt or other matter that can restrict air flow.

The tool's air inlet used for connecting an air supply has standard 1/4" NPT American thread.

Figure A

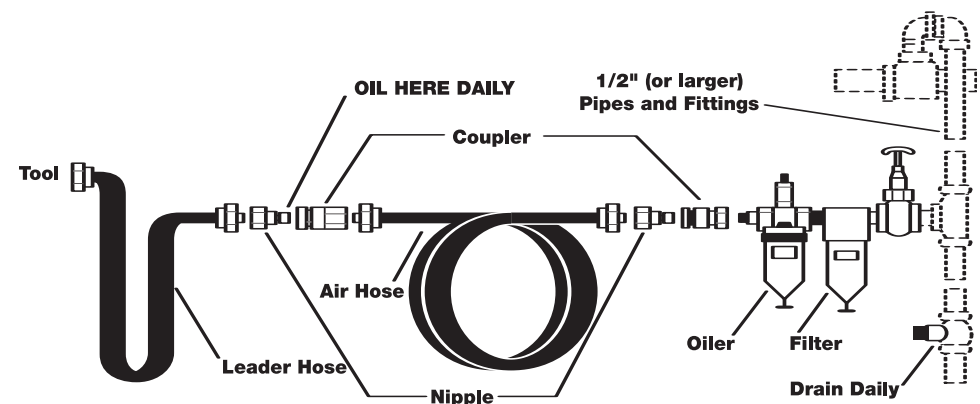



STANLEY[®]**E**

Llave de trinquete neumática con cuadrante de 3/8 pul. 78-401

- 60 lbs. pie de torsión
- Velocidad libre de 165 RPM
- Escape delantero direccional de 360° dirige el aire lejos de su cara y del área de trabajo
- Regulador incorporado
- Acelerador ajustable le permite controlar la velocidad del trinquete
- Usos sugeridos: Para apretar y desapretar tuercas, pernos y tirafondos

ADVERTENCIA

-  Lea y comprenda este manual de instrucciones y los rótulos en la herramienta antes de instalarla, operarla o darle servicio a esta herramienta. Mantenga estas instrucciones en un lugar seguro y accesible.
-  Los operadores y otros en el área de trabajo deberán usar gafas de seguridad aprobadas por ANSI Z87.1 con protectores laterales.
-  Los operadores y otros en el área deberán usar protección para los oídos.

Siempre desconecte la herramienta de la fuente de aire antes de aceitarla o darle servicio o cuando cambie de accesorio.

Evite el uso prolongado: el movimiento repetitivo o la exposición a la vibración podrán ser dañinos para sus manos o brazos.

No use oxígeno o gases reactivos; podrá ocurrir una explosión.

No exceda una presión de aire de 90 lbs./pul.² (PSI).

 Lubrique diariamente para un desempeño óptimo.

Uso apropiado de la herramienta

Su llave de trinquete neumática de 3/8 pul. fue diseñada para enroscar, apretar y desapretar sujetadores roscados, usualmente tuercas y tornillos, cuando tiene instalado un dado de impacto apropiado. No use la herramienta para ningún otro propósito diferente al especificado sin consultar al fabricante o al distribuidor autorizado del fabricante. El hacer esto podrá ser peligroso.

Nunca use la llave de trinquete neumática como martillo para desencajar o enderezar sujetadores con la rosca dañada. Nunca intente modificar la herramienta para otro tipo de uso.

Estaciones de trabajo

Su llave de trinquete neumática deberá ser usada únicamente como una herramienta manual. Siempre se recomienda que la herramienta sea usada con los pies bien puestos sobre la tierra. Puede ser usada en otras posiciones, pero antes de usarla de tal modo, el operador deberá estar en una posición segura, teniéndola bien agarrada estando bien parado al aflojar sujetadores, teniendo en cuenta que la herramienta se podrá retirar muy rápido del sujetador que está siendo aflojado. Siempre se deberá compensar por este movimiento hacia atrás para evitar la posibilidad de que se atrape la mano, el brazo o el cuerpo.

Puesta en servicio

Suministro de aire

Use una fuente de aire limpio y lubricado que proporcione una presión de aire medida en la herramienta de 90 lbs./pul.² (6,2 bar) cuando la herramienta esté funcionando con el acelerador completamente oprimido. Use la manguera del tamaño y longitud recomendados. Se recomienda que la herramienta sea conectada a la fuente de aire según la figura A. No conecte la herramienta al sistema de aire sin antes incorporar una válvula de corte de paso de aire fácil de alcanzar y de operar. La fuente de aire deberá ser lubricada. Se recomienda enérgicamente que se use un filtro de aire, regulador, lubricador (FRL) tal como se muestra en la Figura A, ya que esto le suministrará a la herramienta aire limpio y lubricado a la presión correcta. Los detalles de este equipo pueden ser obtenidos donde su proveedor. Si no se usa tal equipo, entonces la herramienta deberá ser lubricada desconectando la fuente de aire de la herramienta y luego despresurizando el conducto oprimiendo el acelerador de la herramienta. Desconecte el conducto de aire y vierta dentro del buje de entrada una cucharada (5 ml) de aceite para motor neumático, preferiblemente uno que tenga preventivo de óxido. Reconecte la herramienta al suministro de aire y opérela lentamente por unos segundos para dejar que el aire circule el aceite.

Lubrique diariamente la herramienta si es usada frecuentemente, o cuando comience a perder velocidad o potencia.

Instale seguramente el dado o el aditamento en la llave de trinquete. Asegúrese de que el interruptor de marcha adelante/reverso esté en la posición correcta para apretar o aflojar el sujetador.

La tuerca o el tornillo se podrá salir de la rosca oprimiendo el acelerador.

Para aflojar una junta, la herramienta puede ser

Uso de una llave de trinquete

- 1) Lea todas las instrucciones antes de usar esta herramienta. Todos los operadores deberán ser entrenados completamente en su uso y estar informados sobre estas reglas de seguridad.
- 2) No exceda la máxima presión de aire de trabajo de 90 lbs./pul.² (6,2 bar).
- 3) Use equipos de seguridad personales.
- 4) Use únicamente aire comprimido en las condiciones recomendadas.
- 5) Si parece que la herramienta funciona mal, retírela de servicio y haga los arreglos necesarios para repararla.
- 6) Si la herramienta es usada con un balanceador u otro dispositivo de soporte, asegúrese de que esté seguramente sujetado.
- 7) Mantenga siempre sus manos alejadas del accesorio de trabajo instalado en la herramienta.
- 8) Esta herramienta no está aislada eléctricamente. Nunca use la herramienta si hay alguna probabilidad de que entre en contacto con la electricidad.
- 9) Cuando use la herramienta, siempre adopte una posición de pies firmes y agarre firmemente la herramienta para contrarrestar cualquier fuerza o fuerzas de reacción que puedan ser generadas al usar la herramienta.
- 10) Use sólo las piezas de repuesto correctas. No improvise o efectúe reparaciones temporales.
- 11) No trabe, pegue con cinta adhesiva o amarre con alambre el acelerador en la posición de marcha. El acelerador siempre deberá estar libre para regresar a la posición de "apagado" al ser soltado.
- 12) Siempre cierre la fuente de aire de la herramienta y oprima el acelerador para aliviar el aire de la manguera de alimentación antes de ajustar o remover el accesorio de trabajo.
- 13) Revise regularmente las mangueras y conectores para ver si están desgastados. Reemplácelos si es necesario. No transporte la herramienta agarrándola por la manguera. Asegúrese de retirar su mano del acelerador cuando transporte la herramienta con la fuente de aire conectada.
- 14) Tenga cuidado de no enredar ninguna pieza de la herramienta en la ropa, corbata, cabello, trapos de limpieza, etc. Esto causará que el cuerpo sea atraído hacia la herramienta lo cual puede ser muy peligroso.

Interruptor de marcha adelante/reverso

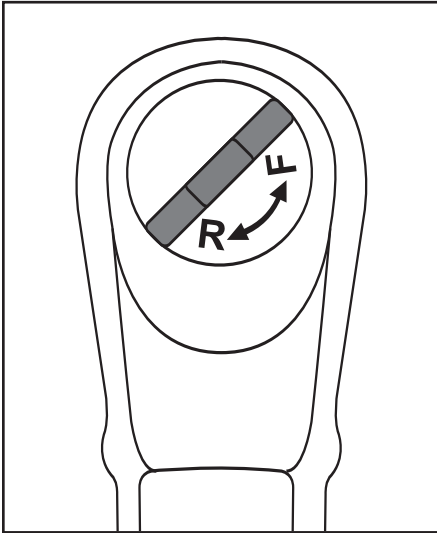

Gire el interruptor de marcha adelante/reverso en el sentido contra-horario (posición de marcha adelante) para apretar sujetadores.

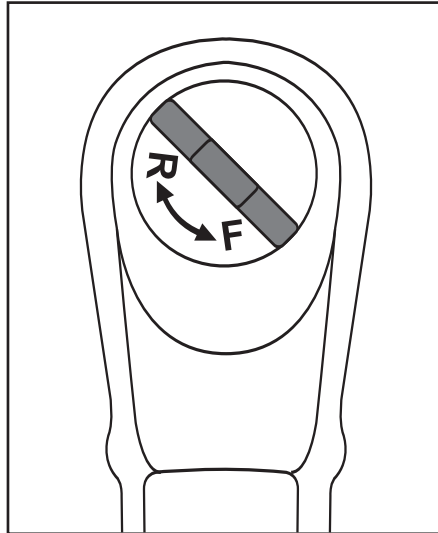

Gire el interruptor de marcha adelante/reverso en el sentido horario (posición de reverso) para remover sujetadores.

Regulador de aire

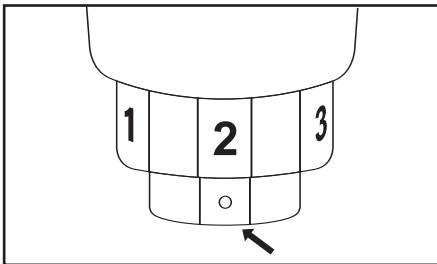

El número que se encuentra arriba de la bola de color plata indica el ajuste del regulador de aire.

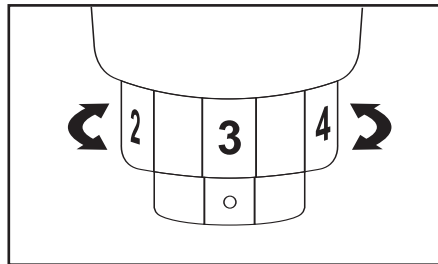

Gire el cuadrante a un número más bajo para disminuir la velocidad, o a un número mayor para aumentar la potencia.

- 15) Se espera que los usuarios adopten prácticas de trabajo seguras y observen todos los requisitos legales relevantes al instalar, usar o darle mantenimiento a la herramienta.
- 16) Sólo instale la herramienta cuando tenga un interruptor de encendido/apagado fácilmente accesible y operable en la fuente de aire.
- 17) Tenga cuidado para que el escape de aire de la herramienta no cause problemas o sople en dirección a otra persona.
- 18) Nunca recueste la herramienta a menos que el accesorio de trabajo haya dejado de moverse.
- 19) Asegúrese siempre de que el interruptor de marcha adelante/reverso esté en la posición deseada antes de arrancar la herramienta.
- 20) No use dados con desgaste excesivo en la cabeza motriz de entrada o de salida. Revise periódicamente el cuadrante de la llave de trinquete neumática. Asegúrese de que el dado, barra de extensión u otro aditamento quede asegurado firmemente antes de operar la herramienta.
- 21) Al aflojar sujetadores asegúrese primero que haya suficiente espacio libre detrás de la herramienta para evitar que le atrape la mano. La herramienta se alejará de la junta roscada a medida que la tuerca o tornillo es aflojado y sale de la rosca, moviendo la herramienta con el sujetador.

Reglas de seguridad para

- 1) Inspeccione las mangueras de aire para ver si están rajadas o tienen otros problemas. Reemplace la manguera si está desgastada.
- 2) Nunca apunte una manguera de aire hacia otra persona.
- 3) Desconecte la herramienta cuando no esté

siendo usada, antes de prestarle servicio o cambiar de accesorio.

- 4) Use las mangueras y conectores apropiados. Nunca use acopladores de cambio rápido en la herramienta. En cambio, adicione una manguera y un acoplador entre la herramienta y la fuente de aire.

La conexión recomendada se muestra en la figura A. Las herramientas neumáticas operan sobre un amplio margen de presiones de aire. Para obtener máxima eficiencia y larga vida de la herramienta, la presión de la fuente de aire de estas herramientas no debe exceder la capacidad nominal de la herramienta en lbs./pul.² (PSI) cuando la herramienta está funcionando. El uso de una presión más alta de la capacidad nominal de la herramienta causará un desgaste más rápido reduciendo drásticamente la vida de la herramienta. Una presión de aire más alta también causará una condición insegura. El diámetro interior de la manguera deberá ser aumentado para compensar por una manguera inusualmente larga (más de 7,62 m o sea 25 pies) El diámetro mínimo de la manguera deberá ser de 3/8" de D. I. y los conectores deben tener el mismo diámetro interno. El uso de lubricadores de manguera de aire y de filtros de aire en línea es recomendado para evitar que agua en la manguera dañe la herramienta. Drene diariamente el tanque de aire. Limpie el cedazo del filtro de entrada de aire por lo menos una vez por semana para remover la mugre acumulada u otras cosas que puedan restringir el flujo de aire. La entrada de aire de la herramienta usada para conectar una fuente de aire tiene una rosca estándar americana de 1/4" NPT.

Figura A

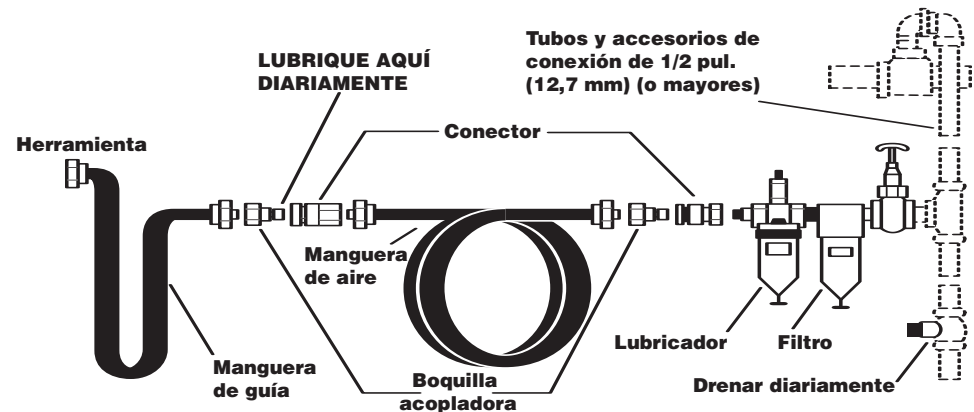



STANLEY[®]

F

Clé à cliquet pneumatique avec carré de 9,5 mm (3/8 po) 78-401

- Torsion de 60 pi-lb
- Vitesse à vide de 165 tr/min
- Échappement dirigeable avant sur 360° pour orienter la sortie d'air à l'écart de votre visage et de la zone de travail
- Régulateur incorporé
- Taquiner l'accélération vous permet de contrôler la vitesse du cliquet.
- Applications suggérées : Pour visser et dévisser les écrous, boulons et tire-fonds

AVERTISSEMENT

-  Lisez et comprenez ce mode d'emploi et les étiquettes sur l'outil avant de l'installer, l'utiliser ou en faire l'entretien. Gardez ces instructions dans un endroit accessible sûr.
-  Les utilisateurs et autrui dans la zone de travail doivent porter des lunettes de sécurité approuvées avec boucliers latéraux respectant la norme ANSI Z87.1
-  Les utilisateurs et autrui dans la zone de travail doivent porter une protection de l'ouïe.

Débranchez toujours l'arrivée d'air quand vous huilez, faites l'entretien de l'outil ou quand vous changez des accessoires.

Évitez de l'utiliser pendant de longues périodes : le mouvement répétitif ou l'exposition aux vibrations peuvent être néfastes pour vos mains ou bras.

N'UTILISEZ PAS de l'oxygène ou des gaz réactifs, une explosion pourrait se produire.

N'EXCÉDEZ PAS une pression d'air de 90 lb/po².

 Huilez quotidiennement pour obtenir des performances optimales.

Utilisation correcte de l'outil

Votre nouvelle clé à cliquet pneumatique et carré de 9,5 mm (3/8 po) est conçue pour visser, serrer et desserrer les fixations filetées, habituellement des écrous et boulons, quand elle est équipée d'une douille appropriée. N'utilisez pas cet outil pour tout autre but que ceux précisés sans tout d'abord consulter le fabricant ou son fournisseur agréé. Sans quoi, ceci peut être dangereux.

N'utilisez jamais la clé à cliquet pneumatique comme un marteau pour débloquer ou redresser des fixations filetées tordues. N'essayez jamais de modifier l'outil pour tout autre but.

Postes de travail

Votre clé à cliquet pneumatique ne devrait être utilisée qu'en tant qu'outil opéré manuellement. Il vous est toujours conseillé d'utiliser l'outil debout et dans une position bien stable. Elle peut être utilisée dans d'autres positions, mais avant tel emploi, l'utilisateur doit être dans une position stable, saisir fermement l'outil et savoir qu'au desserrage de fixations, l'outil peut s'échapper très rapidement de la fixation étant desserrée. Vous devez toujours prévoir ce mouvement de recul de façon à éviter la possibilité de piéger une main, un bras ou le corps.

Mise en service

Arrivée d'air :

Utilisez une arrivée d'air lubrifiée et propre qui donnera de l'air à l'outil sous une pression mesurée de 90 lb/po², soit 6,2 bars, quand l'outil est en fonctionnement et en appuyant à fond sur la gâchette. Utilisez un tuyau de la taille et longueur recommandées. Nous vous recommandons de raccorder l'outil à l'arrivée d'air comme montré dans la figure A. Ne raccordez pas l'outil au système de conduite d'air sans incorporer une vanne d'arrêt d'arrivée d'air facile à opérer et atteindre. L'arrivée d'air devrait être lubrifiée. Nous vous conseillons fortement d'utiliser un dispositif de lubrification, régulation et filtration (FRL) comme montré dans la figure A car cela fournira à l'outil de l'air propre et lubrifié à la bonne pression. Les détails sur tel équipement peuvent être obtenus de votre fournisseur. Si tel équipement n'est pas utilisé, l'outil devrait alors être lubrifié en coupant l'arrivée d'air à l'outil et dépressurant alors la conduite en appuyant sur la gâchette de l'outil. Débranchez la conduite d'air et versez dans la bague d'entrée une cuillerée (5 ml) d'huile de lubrification pour moteur pneumatique appropriée, de préférence comportant un inhibiteur de rouille. Rebranchez l'outil à l'arrivée d'air et faites fonctionner l'outil doucement pendant quelques secondes pour permettre à l'air de faire circuler l'huile.

Lubrifiez l'outil quotidiennement s'il est utilisé fréquemment ou quand il commence à ralentir ou perdre de la puissance.

Instructions de fonctionnement :

Installez fermement la douille ou l'accessoire sur la clé à cliquet. Assurez-vous que l'interrupteur de marche avant/arrière est dans la bonne position pour serrer ou desserrer la fixation.

L'écrou/boulon peu être vissé en appuyant sur la gâchette.

Pour desserrer une union, l'outil peut être utilisé dans le sens inverse.

Utiliser une clé à cliquet pneumatique

- 1) Lisez toutes les instructions avant d'utiliser cet outil. Tous les utilisateurs doivent être complètement formés sur son utilisation et conscients des règles de sûreté.
- 2) N'excédez pas la pression de fonctionnement maximale de 90 lb/po², soit 6,2 bars.
- 3) Utilisez l'équipement de sécurité corporelle.
- 4) N'utilisez que de l'air comprimé aux conditions recommandées.
- 5) Si l'outil apparaît ne pas fonctionner correctement, arrêtez de l'utiliser immédiatement et faites-en faire l'entretien et la réparation.
- 6) Si l'outil est utilisé avec un contrepoids ou autre appareil de support, assurez-vous qu'il soit fermement fixé.
- 7) Gardez toujours vos mains à l'écart de l'accessoire de travail installé sur l'outil.
- 8) L'outil n'est pas isolé électriquement. N'utilisez jamais l'outil s'il risque de toucher de l'électricité.
- 9) Quand vous utilisez l'outil, adoptez toujours une position stable et saisissez l'outil fermement pour contrer toute force ou force de réaction pouvant être générée pendant l'emploi de l'outil.
- 10) N'utilisez que les pièces de rechange correctes. N'improvisez ni ne faites pas des réparations temporaires.
- 11) Ne bloquez, scotchez, câblez, etc. pas la gâchette de mise en marche/arrêt en position de marche. La gâchette doit toujours pouvoir retourner librement en position d'arrêt quand elle est relâchée.
- 12) Coupez toujours l'arrivée d'air à l'outil et appuyez sur la gâchette pour libérer l'air du tuyau d'alimentation avant d'installer, régler ou enlever l'accessoire de travail.
- 13) Contrôlez les tuyaux et raccords régulièrement pour voir s'ils sont usés. Remplacez-les au besoin. Ne transportez pas l'outil par son tuyau. Assurez-vous de ne pas avoir votre main sur la gâchette de marche/arrêt quand vous transportez l'outil avec l'arrivée d'air raccordée.
- 14) Faites attention de ne pas avoir de vêtements, cravates, cheveux, chiffons de nettoyage, etc. emmêlés avec des pièces mobiles de l'outil. Ceci causera au corps d'être tiré vers l'outil et peut être très dangereux.
- 15) On s'attend des utilisateurs qu'ils adoptent des habitudes de travail sûres et observent tous les règlements légaux appropriés lors de l'installation, utilisation ou entretien de l'outil.

Interrupteur de marche avant/arrière

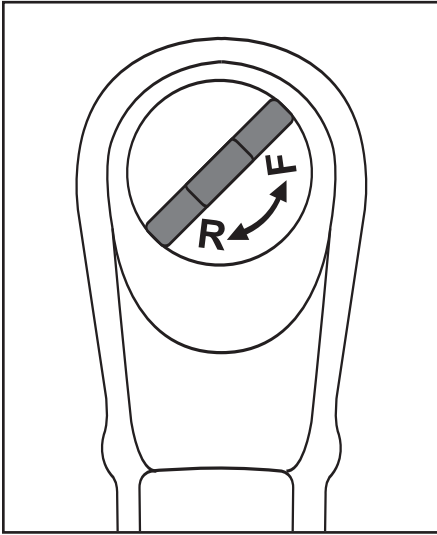

Tournez l'interrupteur de marche avant/arrière dans le sens inverse au sens des aiguilles d'une montre (position de marche avant) pour visser les fixations.

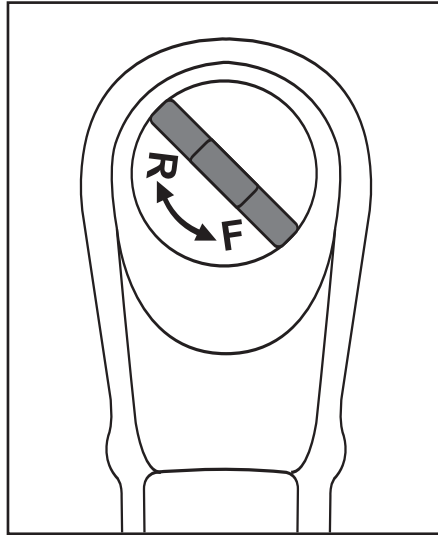

Tournez l'interrupteur de marche avant/arrière dans le sens des aiguilles d'une montre (position de marche arrière) pour enlever les fixations.

Régulateur d'air

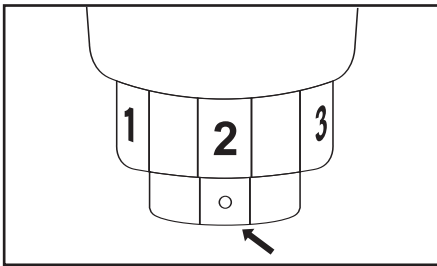

Le numéro au dessus de la détente à bille argentée indique le réglage du régulateur d'air.

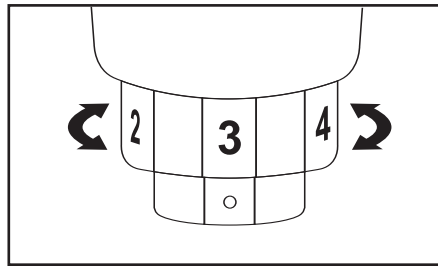

Tournez le cadran numéroté sur un numéro plus bas pour diminuer la puissance, plus haut pour l'augmenter.

- 16) N'installez l'outil que s'il existe un interrupteur de marche/arrêt facilement accessible et opérable incorporé dans l'arrivée d'air.
- 17) Faites attention à ce que l'air de sortie de l'outil ne cause pas de problèmes ni ne souffle pas sur une autre personne.
- 18) Ne couchez jamais un outil tant que son accessoire n'a pas cessé de bouger.
- 19) Assurez-vous de toujours avoir l'interrupteur de marche avant/arrière dans la position désirée avant de mettre en marche l'outil.
- 20) N'utilisez pas des douilles dont le carré d'entraînement est excessivement usé. Contrôlez périodiquement le carré d'entraînement de la clé à cliquet pneumatique. Assurez-vous que la douille, la rallonge ou tout autre accessoire est fermement installé avant d'utiliser l'outil.
- 21) Quand vous desserrez des fixations, assurez-vous tout d'abord d'avoir assez d'espace libre derrière l'outil pour éviter de vous pincer la main. L'outil s'éloignera de l'union filetée à mesure que l'écrou/le boulon est desserré et se déplace sur le filetage, déplaçant ainsi l'outil.

Règles de sécurité liées aux outils pneumatiques

- 1) Voyez si le tuyau d'air est craquelé ou présente d'autres problèmes. Remplacez le tuyau s'il est usé.
- 2) Ne pointez jamais un tuyau d'air vers une autre personne.
- 3) Débranchez l'outil quand il n'est pas utilisé, avant d'en faire l'entretien ou de changer d'accessoires.
- 4) Utilisez les tuyaux et raccords appropriés. N'utilisez jamais les raccords à connexion rapide attachés à l'outil. Au lieu, ajoutez un tuyau et un raccord d'accouplement entre l'outil et l'arrivée d'air.

Le raccordement recommandé est illustré dans la figure A. Les outils pneumatiques fonctionnent dans une grande plage de pressions d'air. Pour obtenir l'efficacité maximale et une plus longue durée de vie de l'outil, la pression d'air fournie à ces outils ne devrait pas excéder le taux de lb/po² à l'outil quand l'outil est en fonctionnement. Utiliser une pression supérieure à celle indiquée accélérera l'usure de l'outil et en réduira considérablement sa durée de vie. Une pression d'air supérieure peut causer une condition de risques.

Le diamètre interne du tuyau devrait être supérieur pour ceux rarement longs (plus de 7,62 m, soit 25 pi). Le diamètre interne minimum du tuyau devrait être de 9,54 mm (3/8 po) et les raccords devraient présenter les mêmes dimensions internes.

L'utilisation des dispositifs de lubrification et filtration de conduite d'air est recommandée pour éviter la présence d'eau dans la conduite pouvant endommager l'outil. Videz le réservoir d'air quotidiennement. Nettoyez la crépine du filtre d'entrée d'air au moins une fois par semaine pour enlever la saleté ou autre matière s'y étant accumulée, lesquelles pourraient restreindre le débit d'air.

L'entrée d'air de l'outil utilisée pour raccorder une arrivée d'air présente des filets standard de 6,35 mm (1/4 po) de la norme américaine de filetage de tube (NPT).

Figure A

