

# STANLEY®

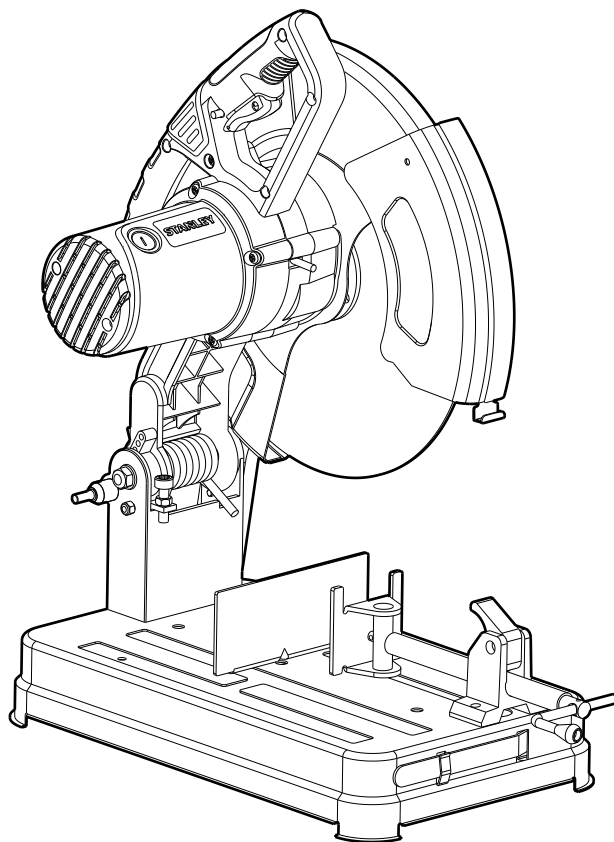

## SSC22

MANUAL DE INSTRUCCIONES  
MANUAL DE INSTRUÇÕES  
INSTRUCTIONS MANUAL

Español	Page	3
Português	Page	11
English	Page	19

ADVERTENCIA: LEASE ESTE INSTRUCTIVO ANTES DE USAR EL PRODUCTO.  
ADVERTÊNCIA: LEIA ESTAS INSTRUÇÕES ANTES DE USAR O PRODUTO.  
WARNING: READ INSTRUCTION MANUAL BEFORE USING PRODUCT.

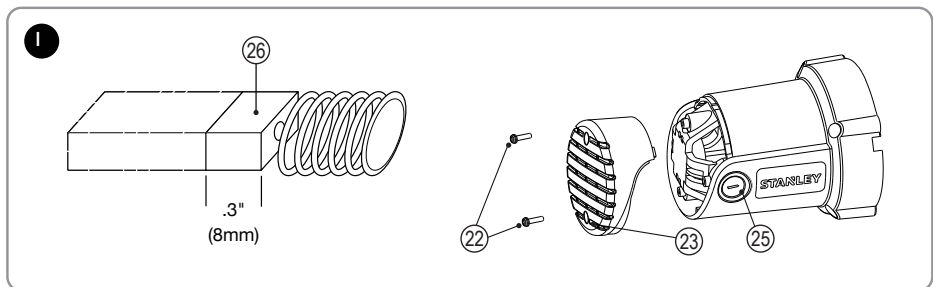
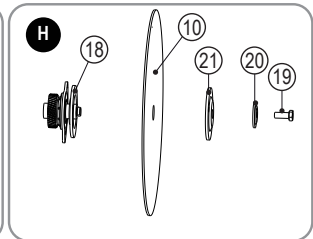
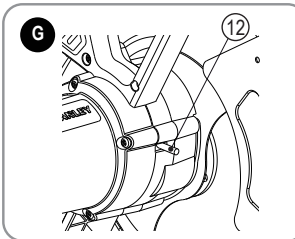
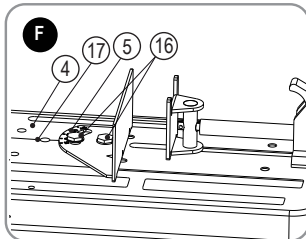
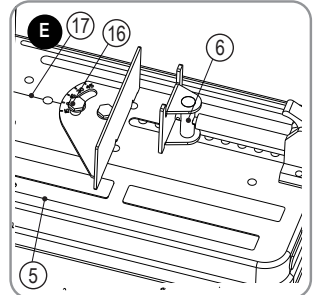
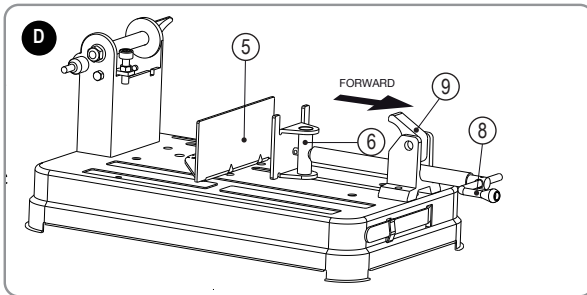
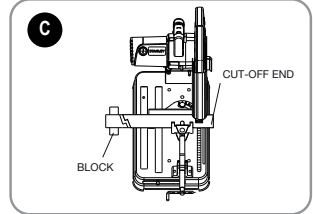
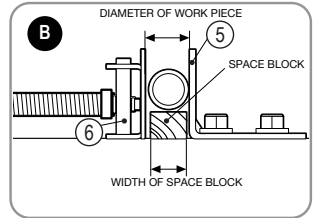
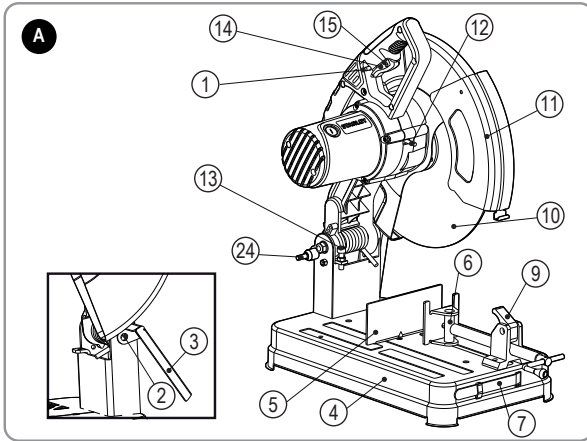

- \* La imagen puede diferir ligeramente de la unidad real.
- \* A imagem pode ser ligeiramente diferente para unidade real.
- \* The picture may differ slightly to actual unit.

## Uso previsto

Su trozadora de metal Stanley SSC22, ha sido diseñado para la uso profesional.

## CONSERVE ESTAS INSTRUCCIONES

### Normas Generales de Seguridad



**ADVERTENCIAS! Lea todas las instrucciones antes de operar el producto.** El incumplimiento de todas y cada una de las instrucciones enumeradas a continuación puede provocar una descarga eléctrica, un incendio o lesiones graves.

**Conserve todas las advertencias e instrucciones para su posterior consulta.** El término empleado en las advertencias indicadas a continuación se refiere a la herramienta eléctrica con alimentación de red (con cable) o alimentada por pila (sin cable).

#### 1. Seguridad del área de trabajo

- Mantenga limpia y bien iluminada el área de trabajo.** El desorden o una iluminación deficiente en las áreas de trabajo pueden provocar accidentes.
- No utilice la herramienta eléctrica en un entorno con peligro de explosión, en el que se encuentren combustibles líquidos, gases o material en polvo.** Las herramientas eléctricas producen chispas que pueden llegar a inflamar los materiales en polvo o vapores.
- Mantenga alejados a los niños y otras personas del área de trabajo al emplear la herramienta eléctrica.** Una distracción le puede hacer perder el control sobre la herramienta.

#### 2. Seguridad eléctrica

- El enchufe de la herramienta eléctrica debe corresponder a la toma de corriente utilizada. No es admisible modificar el enchufe en forma alguna. No emplee adaptadores en herramientas eléctricas dotadas con una toma de tierra.** Los enchufes sin modificar adecuados a las respectivas tomas de corriente reducen el riesgo de una descarga eléctrica.
- Evite que su cuerpo toque partes conectadas a tierra como tuberías, radiadores, cocinas y refrigeradores.** El riesgo a quedar expuesto a una descarga eléctrica es mayor si su cuerpo tiene contacto con tierra.
- No exponga las herramientas eléctricas a la lluvia y evite que penetren líquidos en su interior.** Existe el peligro de recibir una descarga eléctrica si penetran ciertos líquidos en la herramienta eléctrica.
- Cuide el cable eléctrico.** No utilice el cable eléctrico para transportar o colgar la herramienta eléctrica, ni tire de él para sacar el enchufe de la toma de corriente. Mantenga el cable eléctrico alejado del calor, aceite, bordes afilados o piezas móviles. Los cables eléctricos dañados o enredados pueden provocar una descarga eléctrica.
- Al trabajar con la herramienta eléctrica en la intemperie utilice solamente cables alargadores homologados para su uso en exteriores.** La utilización de un cable alargador adecuado para su

uso en exteriores reduce el riesgo de una descarga eléctrica.

- Si fuera inevitable la utilización de una herramienta eléctrica en un lugar húmedo, utilice un suministro protegido con un dispositivo de corriente residual (RCD).** La utilización de un dispositivo de corriente residual reduce el riesgo de descarga eléctrica. **Nota:** El término de "Dispositivo de Corriente Residual (RCD)" puede ser sustituido por el término "Interruptor de Falla a Tierra del Circuito (GFCI)" o "Disyuntor de Fugas a Tierra (ELCB)".
- ### 3. Seguridad personal
- Esté atento a lo que hace y emplee la herramienta eléctrica con prudencia.** No utilice la herramienta eléctrica si estuviese cansado, ni tampoco después de haber consumido alcohol, drogas o medicamentos. El no estar atento durante el uso de una herramienta eléctrica puede provocar serias lesiones.
  - Utilice equipos de protección personal. Lleve siempre protección ocular, respiratoria y auditiva.** Los equipos de protección tales como una mascarilla antipolvo, zapatos de seguridad con suela antideslizante, casco o protectores auditivos, utilizados en condiciones adecuadas, contribuyen a reducir las lesiones personales.
  - Evite una puesta en marcha involuntaria. Asegúrese de que el interruptor esté en la posición de apagado antes de conectar a la fuente de alimentación o la batería, coger o transportar la herramienta.** Si se transportan herramientas eléctricas con el dedo sobre el interruptor o si se enchufan con el interruptor encendido puede dar lugar a accidentes.
  - Retire las herramientas de ajuste o llaves fijas antes de conectar la herramienta eléctrica.** Una herramienta o llave colocada en una pieza giratoria de la herramienta eléctrica puede producir lesiones al ponerse a funcionar.
  - Sea precavido. Evite adoptar una posición que fatigue su cuerpo; mantenga un apoyo firme sobre el suelo y conserve el equilibrio en todo momento.** Ello le permitirá controlar mejor la herramienta eléctrica en caso de presentarse una situación inesperada.
  - Utilice ropa apropiada. No vista ropa suelta o joyas. Mantenga su cabello, vestimenta y guantes lejos de las partes móviles.** Ropa suelta, joyas o cabello largo partes móviles.
  - Siempre que sea posible utilizar unos equipos de aspiración o captación de polvo, asegúrese que éstos estén montados y que sean utilizados correctamente.** El empleo de equipos de recogida de polvo reduce los riesgos derivados del polvo.
- ### 4. Uso y cuidado de herramientas eléctricas
- No sobrecargue la herramienta eléctrica. Use la herramienta eléctrica adecuada para cada aplicación.** Con la herramienta eléctrica adecuada podrá trabajar mejor y más seguro dentro del margen de potencia indicado.
  - No utilice herramientas eléctricas con un interruptor defectuoso.** Las herramientas eléctricas que no se puedan conectar o desconectar son peligrosas y deben hacerse reparar.

- c. **Desconecte el enchufe de la fuente eléctrica y/o la batería de la herramienta eléctrica antes de realizar ajustes, cambiar accesorios o almacenar la herramienta eléctrica.** Esta medida preventiva reduce el riesgo de conectar accidentalmente la herramienta eléctrica.
  - d. **Guarde las herramientas eléctricas fuera del alcance de los niños y de las personas que no estén familiarizadas con su uso.** Las herramientas eléctricas utilizadas por personas inexpertas son peligrosas.
  - e. **Cuide sus herramientas eléctricas con esmero.** Controle si funcionan correctamente, sin atascarse, las partes móviles de la herramienta eléctrica, y si existen partes rotas o deterioradas que pudieran afectar al funcionamiento de la herramienta. Si la herramienta eléctrica estuviese defectuosa haga que la reparen antes de volver a utilizarla. Muchos accidentes se deben a herramientas eléctricas con un mantenimiento deficiente.
  - f. **Mantenga las herramientas de corte limpias y afiladas.** Las herramientas de corte mantenidas correctamente se dejan guiar y controlar mejor.
  - g. **Utilice la herramienta eléctrica, los accesorios, los útiles de la herramienta, etc. de acuerdo con estas instrucciones, y tenga en cuenta las condiciones de trabajo y la tarea a realizar.** El uso de herramientas eléctricas para trabajos diferentes de aquellos para los que han sido concebidas puede resultar peligroso.
- 5. Servicio técnico**
- a. **Haga reparar su herramienta eléctrica sólo por personal técnico autorizado que emplee exclusivamente piezas de repuesto originales.** Solamente así se garantiza la seguridad de la herramienta eléctrica.

### INSTRUCCIONES DE SEGURIDAD PARA TODAS LAS OPERACIONES

**Advertencias de seguridad comunes para todas las operaciones de esmerilado, lijado, cepillado con cepillo de alambre y pulido, y para operaciones de corte y desbaste abrasivo.**

- ◆ **Esta herramienta eléctrica está diseñada para utilizarse como esmeriladora, lijadora, cepillo de alambre, pulidora o desbastadora.** Lea todas las advertencias de seguridad, instrucciones, ilustraciones y especificaciones provistas con esta herramienta eléctrica. El incumplimiento de todas las instrucciones enumeradas a continuación puede provocar una descarga eléctrica, un incendio y/o lesiones graves.
- ◆ **No utilice accesorios que no estén diseñados y recomendados específicamente por el fabricante de la herramienta.** El hecho que el accesorio pueda conectarse a la herramienta eléctrica no garantiza un funcionamiento seguro.
- ◆ **La velocidad nominal del accesorio debe ser equivalente a la velocidad máxima indicada en la herramienta eléctrica, como mínimo.** Los accesorios que funcionen más rápido que su velocidad nominal pueden romperse y desprenderse.
- ◆ **El diámetro externo y el grosor del accesorio deben estar dentro del rango de capacidad de la herramienta eléctrica.** Los accesorios de tamaño incorrecto no pueden protegerse ni controlarse adecuadamente.
- ◆ **El tamaño del eje de los discos, las bridas, las almohadillas de respaldo y cualquier otro accesorio debe adaptarse correctamente al eje de la herramienta eléctrica.** Los accesorios con orificios que no coincidan con el sistema de montaje de la herramienta eléctrica se desequilibrarán, vibrarán excesivamente y podrán producir la pérdida de control de la herramienta.
- ◆ **No utilice un accesorio dañado.** Inspeccione el accesorio antes de cada uso; por ejemplo, el disco abrasivo para verificar que no tenga astillas ni grietas; la almohadilla de respaldo para ver si hay grietas, desprendimientos o desgaste excesivo y el cepillo de alambre para ver si tiene alambres sueltos o quebrados. Si la herramienta eléctrica o el accesorio sufre una caída, inspeccione para ver si hay daños o instale un accesorio en buen estado. Después de inspeccionar e instalar un accesorio, ubíquese y ubique a los espectadores lejos del plano del accesorio giratorio y haga funcionar la herramienta a velocidad máxima sin carga durante un minuto. Los accesorios dañados generalmente se romperán durante esta prueba.
- ◆ **Utilice equipos de protección personal.** Según la aplicación, debe usar protector facial, anteojos de seguridad y lentes de seguridad. Según corresponda, utilice máscara para polvo, protectores auditivos, guantes y delantal de taller para protegerse de los pequeños fragmentos abrasivos y de los fragmentos de la pieza de trabajo. La protección para los ojos debe ser capaz de detener los residuos volátiles que se generan en las diferentes operaciones. La máscara para polvo o respirador debe ser capaz de filtrar las partículas generadas por el funcionamiento de la herramienta. La exposición prolongada al ruido intenso puede provocar pérdida de la audición.
- ◆ **Mantenga a los espectadores a una distancia segura del área de trabajo.** Toda persona que ingrese al área de trabajo debe utilizar equipos de protección personal. Los fragmentos de una pieza de trabajo o de un accesorio roto pueden volar y provocar lesiones más allá del área de operaciones cercana.
- ◆ **Cuando realice una operación en que el accesorio de corte pueda tocar cables eléctricos ocultos o su propio cable, sostenga la herramienta solamente por las superficies de agarre aisladas.** El contacto con un cable con "corriente eléctrica" hará que las partes metálicas expuestas de la herramienta también tengan "corriente eléctrica" y el operador sufra una descarga.

- ◆ **Coloque el cable lejos del accesorio giratorio.** Si pierde el control de la herramienta, el cable puede cortarse o enredarse y jalarle la mano o el brazo hacia el accesorio giratorio.
- ◆ **Nunca apoye la herramienta hasta que el accesorio se haya detenido completamente.** El accesorio giratorio puede enganchar la superficie y producir la pérdida de control de la herramienta.
- ◆ **No haga funcionar la herramienta eléctrica mientras la carga a su lado.** El contacto accidental con el accesorio giratorio puede hacer que éste se le enganche en la ropa y lance el accesorio hacia su cuerpo.
- ◆ **Limpie frecuentemente los orificios de ventilación de la herramienta eléctrica.** El ventilador del motor atraerá el polvo dentro de la cubierta, y la acumulación excesiva de polvo metálico puede producir riesgos eléctricos.
- ◆ **No use la herramienta eléctrica cerca de materiales inflamables.** Las chispas pueden encender estos materiales.
- ◆ **No utilice accesorios que requieran refrigerantes líquidos.** El uso de agua u otros refrigerantes líquidos puede producir una electrocución o descarga eléctrica.
- ◆ **Siempre utilice el mango lateral. Ajuste el mango con firmeza.** Se debe utilizar siempre el mango lateral para mantener el control de la herramienta.

#### INSTRUCCIONES DE SEGURIDAD ADICIONALES PARA TODAS LAS OPERACIONES

#### Advertencias sobre el Retroceso y Similares

El retroceso es una reacción repentina al pellizco o atascamiento de un disco giratorio, una almohadilla de respaldo, un cepillo o cualquier otro accesorio. El pellizco o el atascamiento hacen que el accesorio giratorio se trabo rápidamente, lo que a su vez provoca que la herramienta eléctrica fuera de control vaya en sentido opuesto al giro del accesorio en el punto del atascamiento. Por ejemplo, si la pieza de trabajo atasca o pellizca el disco abrasivo, el borde del disco que ingresa en el punto de pliegue puede clavarse en la superficie del material y provocar que el disco salte o se desenganche. El disco puede saltar hacia el operador o en sentido contrario, según la dirección del movimiento del disco en el punto de pellizco. Los discos abrasivos también se pueden romper en estas condiciones. El retroceso es el resultado de un mal uso de la herramienta o de condiciones o procedimientos operativos incorrectos y se puede evitar tomando las precauciones apropiadas que se indican a continuación:

- ◆ **Sostenga la herramienta eléctrica con firmeza y ubique el cuerpo y el brazo para poder resistir las fuerzas de retroceso.** Siempre utilice el mango lateral, en caso de tenerlo, para lograr el máximo control sobre el retroceso o la reacción de torsión durante el encendido. El operador puede controlar la reacción de torsión o las fuerzas de retroceso si toma las precauciones adecuadas.
- ◆ **Nunca coloque la mano cerca del accesorio giratorio, ya que éste puede hacer un retroceso sobre la mano.**

#### ADVERTENCIAS DE SEGURIDAD ESPECÍFICAS PARA OPERACIONES DE ESMERILADO Y CORTES ABRASIVOS

- ◆ **Utilice sólo los tipos de disco recomendados para su herramienta eléctrica y el protector específico para el disco seleccionado.** Los discos para los que la herramienta eléctrica no está diseñada no pueden protegerse adecuadamente y son inseguros.
- ◆ **El protector debe fijarse en forma segura a la herramienta eléctrica y ubicarse para brindar la máxima seguridad, de manera que una mínima parte del disco quede expuesta hacia el operador.** El protector ayuda a resguardar al operador de los fragmentos de discos rotos y el contacto accidental con el disco.
- ◆ **Los discos sólo deben utilizarse para las aplicaciones recomendadas.** Por ejemplo: No esmerile con el costado del disco de corte. Los discos para cortes abrasivos están diseñados para esmerilados periféricos, si se aplican fuerzas laterales a estos discos, pueden romperse.
- ◆ **Siempre utilice bridas de disco en buen estado, con la forma y el tamaño apropiados para el disco seleccionado.** Las bridas de disco adecuadas brindan soporte al disco, además de reducir la posibilidad de que el disco se rompa. Las bridas de los discos de corte pueden ser diferentes a las bridas de discos de esmerilado.
- ◆ **No utilice discos desgastados de herramientas eléctricas más grandes.** Los discos diseñados para herramientas eléctricas más grandes no son apropiados para la mayor velocidad de una herramienta más pequeña y pueden estallar.

#### ADVERTENCIAS DE SEGURIDAD ADICIONALES ESPECÍFICAS PARA OPERACIONES DE CORTE ABRASIVO

No “atasque” el disco de corte ni aplique una presión excesiva. No intente realizar una profundidad de corte excesiva. La sobrecarga de tensión sobre el disco aumenta la carga y la posibilidad de que el disco se fuerza o trabo durante el corte y se produzca un retroceso o la rotura del disco. Se puede evitar tomando las precauciones apropiadas que se indican a continuación:

- ◆ **Sostenga la herramienta eléctrica con firmeza y ubique el cuerpo y el brazo para poder resistir las fuerzas de retroceso.** Siempre utilice el mango lateral, en caso de tenerlo, para lograr el máximo control sobre el retroceso o la reacción de torsión durante el encendido. El operador puede controlar la reacción de torsión o las fuerzas de retroceso si toma las precauciones adecuadas.
- ◆ **Cuando el disco se amarra o cuando se interrumpe un corte por alguna razón, desconecte la herramienta eléctrica y sostenga la herramienta eléctrica hasta que deje de moverse hasta que se detenga por completo el disco. Nunca intente retirar el disco de corte del corte mientras el disco se encuentra en movimiento porque puede presentarse un rebote.** Investigue y tome una medida correctiva para eliminar la causa del amarre del disco.
- ◆ **No reinicie la operación de corte en la pieza de trabajo. Permita que el disco alcance la velocidad total y reintente cuidadosamente el corte.** El disco puede amarrarse, saltar o rebotar si la herramienta eléctrica se reinicia en la pieza de trabajo.
- ◆ **Paneles de soporte o cualquier pieza de trabajo de mayor tamaño para reducir el riesgo de compresión y rebote del disco. Piezas de trabajo grande tienden a hundirse bajo su propio peso.** Los soportes deben colocarse bajo la pieza de trabajo cerca de la línea de corte y cerca del borde de la pieza de trabajo en ambos lados del disco.
- ◆ **Utilice con extrema precaución cuando realice un "corte en hueco" en paredes existentes u otras áreas ocultas.** El disco sobresaliente puede cortar tuberías de gas o de agua, cableado eléctrico u objetos que pueden provocar rebote.

**INSTRUCCIONES DE SEGURIDAD ESPECÍFICAS PARA LIJADO**

- ◆ **No utilice un disco de papel de lija de tamaño excesivamente grande. Siga las recomendaciones del fabricante, cuando seleccione el papel de lija.** El papel de lija más grande que se extiende más allá de la almohadilla de lijado presenta un riesgo de laceración y puede provocar enganches o desgarres del disco o rebote.

**ADVERTENCIAS DE SEGURIDAD ESPECÍFICAS PARA OPERACIONES DE PULIDO**

- ◆ No permita que ninguna porción suelta del bonete para pulir o sus cordones giren libremente. Guarde o corte cualquier cordón suelto. Los cordones sueltos pueden enredarse con sus dedos o atorarse en la pieza de trabajo.

**ADVERTENCIAS DE SEGURIDAD ESPECÍFICAS PARA CEPILLADO METÁLICO**

- ◆ **Tenga presente que el cepillo libera cerdas de alambre incluso durante su operación normal. No fuerce los alambres aplicando una presión excesiva al cepillo.** Las cerdas de alambre pueden penetrar fácilmente ropa ligera y/o piel.

- ◆ **Si se recomienda el uso de una guarda para el cepillado metálico, no permita que haya ninguna interferencia de la rueda o cepillo de alambre con la guarda.** La rueda o cepillo de alambre pueden expandirse en diámetro debido a la carga de trabajo o a la fuerza centrífuga.

**SEGURIDAD PERSONAL**

- ◆ Los niños y las mujeres embarazadas no deben entrar al área de trabajo antes de que esta última se encuentre perfectamente limpia.
- ◆ Todas las personas que ingresen al área de trabajo deben utilizar una mascarilla contra polvo o un respirador. El filtro debe ser reemplazado a diario o siempre que el usuario tenga dificultad para respirar a través del dispositivo.

**Nota: sólo deben utilizarse mascarillas específicamente diseñadas para partículas y emanaciones originadas por pinturas que contienen plomo. Las mascarillas contra el polvo de pinturas corrientes no proporcionan ese tipo de protección. Consulte al distribuidor de su localidad para obtener una máscara adecuada.**

**SEGURIDAD AMBIENTAL**

- ◆ Quitar la pintura tratando de generar la menor cantidad de polvo posible.
- ◆ Sellar con hojas de plástico gruesas (mínimo 0,1 mm) los accesos a las áreas donde se esté quitando la pintura.
- ◆ Lijar tratando de reducir la salida de polvo de pintura fuera del área de trabajo.

**ETIQUETAS SOBRE LA HERRAMIENTA**

La etiqueta de su herramienta puede incluir los siguientes símbolos:

	¡ADVERTENCIA! Para reducir el riesgo de lesiones, el usuario debe leer el manual de instrucciones antes de su uso.		
	Use protección auditiva.		
	Use protección ocular.		
V	Voltios	===	Corriente Directa
A	Amperes	n <sub>0</sub>	Velocidad sin Carga
Hz	Hertz		Construcción Clase II
W	Watts		Terminales de Conexión a Tierra
min	minutos		Símbolo de Alerta Seguridad
	Corriente Alterna	/min. (rpm)	Revoluciones o Reciprocaciones por Minuto

### Posición del Código de Fecha (Fig. A)

El Código de fecha, que incluye el año de fabricación, se encuentra impreso en el alojamiento.

Ejemplo:

2016 XX JN  
Año de fabricación

### CONTENIDO DE LA CAJA

Este producto contiene:

- 1 14" (355mm) Disco abrasivo para corte de metales
- 1 Llave del disco
- 1 Manual de instrucciones

- ◆ Revise que durante el transporte no se hayan causado daños en la herramienta, sus partes o accesorios.
- ◆ Tome el tiempo necesario para leer con cuidado el manual antes de la operación.

### SEGURIDAD ELÉCTRICA



La herramienta lleva un doble aislamiento; por lo tanto no requiere una toma a tierra. Compruebe siempre que la tensión de la red corresponda al valor indicado en la placa de características.



**¡Advertencia!** Si el cable de alimentación está dañado lo debe reemplazar el fabricante o su representante o una persona igualmente calificada para evitar peligro. Si el cable es reemplazado por una persona igualmente calificada pero no autorizada por Stanley, la garantía no tendrá efecto.

### USO DEL CABLE DE EXTENSIÓN

Si es necesario usar un cable de extensión, utilice uno que esté aprobado y que esté conforme a las especificaciones de alimentación de la herramienta. El área transversal del cable de conducción es 1,5 mm<sup>2</sup>. Los cables se deben desenredar antes de enrollarlos.

Corriente nominal (amperes) del cable por área transversal (mm <sup>2</sup> )	Corriente nominal (amperes) del cable por área transversal (mm <sup>2</sup> )
0,75	6
1,00	10
1,50	15
2,50	20
4,00	25

Largo del Cable (m)						
	7,5	15	25	30	45	60

Voltaje (V)	Amperes (A)	Corriente nominal (amperes) del cable					
110-127	0 - 2,0	6	6	6	6	6	10
	2,1 - 3,4	6	6	6	6	15	15
	3,5 - 5,0	6	6	10	15	20	20
	5,1 - 7,0	10	10	15	20	20	25

	7,1 - 12,0	15	15	20	25	25	-
	12,1 - 20,0	20	20	25	-	-	-
220-240	0 - 2,0	6	6	6	6	6	6
	2,1 - 3,4	6	6	6	6	6	6
	3,5 - 5,0	6	6	6	6	10	15
	5,1 - 7,0	10	10	10	10	15	15
	7,1 - 12,0	15	15	15	15	20	20
	12,1 - 20,0	20	20	20	20	25	-

### CARACTERÍSTICAS (FIG. A)

Esta herramienta incluye algunas o todas las siguientes características.

1. Botón de seguro
2. Tornillo del deflector de chispas
3. Deflector de chispas
4. Base
5. Guía
6. Tornillo
7. Llave poligonal
8. Manivela
9. Nivel de tornillo
10. Disco
11. Guarda
12. Seguro del huso
13. Perno limitador de profundidad y Tuerca de bloqueo
14. Interruptor de gatillo con Bloqueo
15. Orificio del candado
16. Pernos de la guía
24. Ensamble del pasador de bloqueo

### FUENTE DE ENERGÍA

Asegúrese que la fuente de energía corresponda a la marca en la placa del fabricante. Una disminución de más del 10% en el voltaje causará pérdida de energía y sobrecalentamiento.

### CAPACIDAD DE CORTE

La gran apertura del tornillo y el punto de pivote alto brindan capacidad de corte para muchas piezas grandes. Use la tabla de capacidad de corte para determinar el tamaño máximo total de los cortes que se pueden hacer con un disco nuevo.



**¡PRECAUCIÓN!** CIERTOS OBJETOS GRANDES, CIRCULARES O DE FORMA IRREGULAR PUEDEN REQUERIR SUJECCIÓN ADICIONAL, SI ES QUE LOS TORNILLOS NO BASTAN PARA SUJETARLAS DE MANERA SEGURA.







**¡PRECAUCIÓN!** NO CORTE MAGNESIO CON ESTA HERRAMIENTA.



**MÁXIMA CAPACIDAD DE CORTE**

**NOTA:** La capacidad que aparece en la gráfica no considera el desgaste del disco ni la óptima posición de la guía.

Forma de la pieza de trabajo				
Ángulo de corte de 90°	A = 4-7/8" (125mm)	A = 4-1/2" (115mm)	4-1/2" x 5-1/8" (115mm x 130mm) 4" x 7" (102mm x 178mm) 3" x 8" (76mm x 204mm)	A = 4-3/4" (120mm)
Ángulo de corte de 45°	A = 4-1/2" (115mm)	A = 3-13/16" (98mm)	3-3/4" x 4-1/8" (95mm x 105mm)	A = 4-1/8" (105mm)

**Para Transportar la Herramienta (fig. A)**

Doble la unidad a una posición en la que pueda transportar la sierra. Empuje el pasador de bloqueo (24) para bloquear el brazo hacia abajo.

**Instrucciones de Instalación (fig. C)**

Fije la herramienta en una posición estable usando los orificios de fijación con 2 pernos M10.

**Desbloqueo (fig. A)**

Para desbloquear la herramienta y levantar el cabezal, oprima ligeramente el brazo del motor y jale el pasador de bloqueo (24) para sacarlo. El brazo del motor girará hacia arriba.

**Ajuste del Deflector de Chispas (fig. A)**

Para lograr la mejor deflección de chispas y proteger a las personas y los materiales que estén alrededor, afloje el tornillo (2), ajuste el deflector de chispas (3) y vuelva a apretar el tornillo. No permita que el cable entre en contacto con el juego de cables o las chispas, ya que se puede dañar.

**Limitador de Profundidad (fig. A)**

El limitador de profundidad se ajusta de fábrica para un disco nuevo de 14", para evitar que el disco corte la superficie de apoyo. Para permitir una mayor profundidad del corte, use la llave (no incluida) para aflojar el perno limitador de profundidad (13) y elevar el perno a la altura deseada, a continuación, girar la tuerca de bloqueo (13) a la derecha hasta que quede firmemente asentada en el armazón. Antes del uso, apriete bien el perno limitador de profundidad.

 **¡PRECAUCIÓN!** Al cambiar a un disco nuevo, reajuste el limitador de profundidad a la posición original para evitar cortar la superficie de apoyo.

**Interruptor de Gatillo con Bloqueo (fig. A)**

Para encender la herramienta, oprima el interruptor de gatillo (14), a continuación empuje el botón de bloqueo para mantener la herramienta funcionando. Para apagar la herramienta, oprima de nuevo el gatillo y libere el

interruptor de gatillo. Mantenga las manos y materiales alejados del disco hasta que se haya detenido. Para evitar el uso no autorizado de la herramienta, instale un candado normal (no incluido) en el orificio para candado (15) que se encuentra en el gatillo.

**SUJECIÓN Y SOPORTE DE MATERIALES**

- ◆ Lo mejor es sujetar y cortar con ambas piernas contra la base.
- ◆ Se puede usar un espaciador ligeramente más angosto que la pieza de trabajo para incrementar el uso del disco (Fig. B).
- ◆ Las piezas de trabajo largas se deben apoyar con un bloque, de manera que quede a nivel con la parte superior de la base (Fig. C). El extremo cortado debe quedar libre para caer y evitar que el disco se atasque.

**Operación del Tornillo (fig. D)**

El tornillo (6) tiene una función de desplazamiento rápido. Para liberar el tornillo cuando está firmemente sujeto, gire la manivela (8) a la izquierda una o dos veces, para retirar la presión de sujeción. Levante la palanca del tornillo (9) hacia arriba. Jale el ensamblaje de la manivela hasta donde se desee. El tornillo se puede empujar hacia delante, hacia la pieza de trabajo, sin girar la manivela. Baje la palanca del tornillo (9) y apriete el tornillo (6) sobre la pieza de trabajo usando la manivela (8).

**Operación de la Guía (fig. E, F)**

 **¡PRECAUCIÓN!** Antes de hacer cualquier ajuste, retire o instale accesorios o piezas anexas, apague la herramienta y desconéctela. Confirme que el interruptor de gatillo esté en la posición OFF. La guía (5) se puede ajustar de dos maneras: para cambiar el ángulo de corte deseado y para cambiar el espacio entre la guía y el tornillo.

**Para Cambiar el Ángulo de Corte Deseado**

Use la llave incluida para aflojar (sin retirar) los dos pernos de la guía (16). Alinee la línea indicadora de ángulo deseado en la línea de la ranura (17) en la base (4). Apriete bien los dos pernos de la guía antes del uso. Para lograr cortes rectos más exactos, desconecte la fuente de energía, afloje los dos pernos de la guía, empuje hacia abajo el brazo hasta que el disco se extienda hacia la base. Coloque un cuadro contra el disco y ajuste la guía contra el cuadro. Apriete bien los dos pernos de la guía antes de usarlos. Cuando haga un corte de inglete, es posible que el tornillo (6) no se sujete bien, dependiendo del grosor de la pieza de trabajo y el ángulo del inglete. Será necesario tener otras ayudas (como un resorte, una barra o abrazaderas C) para asegurar la pieza de trabajo a la guía para hacer estos cortes.

**Para Cambiar el Espacio Entre la Guía y el Tornillo**

Con la llave incluida afloje y retire los dos pernos de la guía (16). Ajuste la guía (5) en los puntos deseados. Inserte los dos pernos de la guía en los puntos proporcionados. Apriete bien los dos pernos de la guía antes de usarlos.

**Remoción e Instalación de los Discos (fig. G, H)**

 **¡PRECAUCIÓN!** Antes de hacer ajustes, retire o instale piezas anexas o accesorios, apague y desconecte la herramienta. Asegúrese que el



interruptor de gatillo esté en la posición OFF. No haga ningún ajuste mientras el disco está en movimiento. No haga ajustes cuando la trozadora de metal esté conectada a la fuente de energía.

1. Empuje el seguro del huso (12) y gire el disco (10) con la mano hasta que la palanca de bloqueo del disco encaje en la ranura dentro de la brida (18) para bloquear el disco. Afloje el perno (19) girándolo a la izquierda en el centro del disco abrasivo con la Llave poligonal M10 (7). El perno tiene rosca derecha.
2. Retire el perno (19), la arandela (20), la brida externa (21) y el disco viejo (10).
3. Asegúrese que las superficies de la brida estén limpias y planas. Instale el nuevo disco abrasivo siguiendo los pasos anteriores a la inversa.
4. No apriete de más el perno.



**¡ADVERTENCIA!** Revise la superficie de trabajo sobre la que descansa la trozadora de metal o cuando reemplace el disco abrasivo por uno nuevo. Es posible que el disco entre en contacto con CUALQUIER ARTÍCULO O ESTRUCTURA QUE SE EXTIENDA POR ENCIMA de la superficie de trabajo (bajo la base) cuando el brazo está hasta abajo.



**¡ADVERTENCIA!** Mantenga siempre el tornillo unido a la guarda y asegúrese de centrar la guarda en la posición recta después de reemplazar el disco y antes de usarlo, para proteger al usuario contra el disco que rota a alta velocidad.

### Consejos de Operación para Lograr Cortes Más Exactos

- ◆ Permita que el disco haga el corte. La fuerza excesiva causará que se reduzca el esmalte del disco, reduciendo su eficiencia de corte y/o ocasionando que se desvíe, causando cortes inexactos.
- ◆ Ajuste adecuadamente el ángulo de la guía.
- ◆ Asegúrese que el material está plano sobre la base.
- ◆ Sujete adecuadamente el material para evitar su movimiento y su vibración.

### Inspección y Reemplazo del Cepillo del Motor (fig. 1)



**¡ADVERTENCIA!** Apague la herramienta y desconéctela. Asegúrese que el interruptor de gatillo esté en la posición de APAGADO. Se deben inspeccionar los cepillos de manera regular para detectar si hay desgaste. Para inspeccionar los cepillos, afloje los dos tornillos de cabeza del extremo (22) y retire la tapa del extremo (23). Retire la tapa del cepillo (25). Los cepillos (26) se deben deslizar libremente en la caja del cepillo. Si los cepillos están desgastados hasta .3" (8mm), como lo muestra la Figura 1, se debe reemplazar. Para reinstalarlos, empuje el cepillo nuevo en la caja de cepillos. Si se reemplaza un cepillo existente, se debe mantener la misma orientación que tenía al retirarlo. Reemplace la tapa de los cepillos (no los apriete de más). Reemplace la tapa del extremo y los dos tornillos. Apriételes bien.

### Cuidado de la Herramienta

Evite sobrecargar la máquina. La sobrecarga causará una considerable reducción en la velocidad y la eficiencia, además que la unidad se calentará. En este caso, se debe operar la máquina sin carga durante uno o dos

minutos, para que se enfríe hasta la temperatura normal de trabajo a través del ventilador integrado. Encender y apagar la máquina mientras está bajo carga reduce considerablemente la vida del interruptor.

### Importante

Para asegurar la SEGURIDAD y CONFIABILIDAD del producto, toda reparación, mantenimiento o ajuste (distinto a los indicados en este manual) se debe realizar en centros de servicio autorizado u otras organizaciones calificadas, usando siempre partes de reemplazo idénticas. La unidad no contiene ninguna parte a la que el usuario le pueda dar servicio. Se recomienda usar una manguera de aire para soplar el polvo y la suciedad dentro del alojamiento principal, y se puede hacer con la frecuencia necesaria conforme se acumule tierra en o alrededor de las ventilas. Use siempre protección ocular y respiratoria adecuada.

**NOTA:** La unidad se puede convertir a juego de cables trenzados de 3 alambres en un centro de servicio autorizado.

### Accesorios

El desempeño de la herramienta depende del accesorio utilizado. Los accesorios STANLEY están diseñados con altos estándares de calidad y están diseñados para mejorar el rendimiento de su herramienta. Con estos accesorios obtendrá lo mejor de su herramienta.

### MANTENIMIENTO

Su herramienta eléctrica Stanley ha sido diseñada para operar durante un periodo prolongado de tiempo con un mínimo de mantenimiento. Una operación continua satisfactoria depende del cuidado adecuado de la herramienta y de una limpieza regular. A su herramienta no le puede dar servicio el usuario. Lleve la herramienta a un agente de reparación autorizado de Stanley. Se le debe dar servicio a esta herramienta a intervalos reguladores o cuando muestre un cambio notable en el rendimiento.

**¡ADVERTENCIA!** Para minimizar el peligro de lesiones personales graves, por favor apague la herramienta y desconecte todas las clavijas antes de ajustar o retirar/instalar cualquier accesorio. Antes de reensamblar la herramienta, presione y libere el interruptor para asegurarse de que la herramienta está apagada.



### Lubricación

Las herramientas Stanley vienen lubricadas de fábrica y están listas para emplearse.

Deben lubricarse cada año, según la frecuencia con que se utilicen (las unidades utilizadas en trabajos pesados y expuestas al calor pueden requerir una lubricación más frecuente). Dicha lubricación debe ser realizada por el personal especializado de los centros de servicio Stanley u otro servicio autorizado.



### Limpieza



**¡ADVERTENCIA!** Una vez que haya acumulación visible de polvo en los ductos de ventilación y el área circundante, use de inmediato aire seco para soplar el polvo y la suciedad del interior del alojamiento. Deberá usar equipo de protección para cara y ojos adecuado durante este proceso.



**¡ADVERTENCIA!** Jamás use solventes ni agentes químicos fuertes para limpiar las partes no metálicas de la herramienta. Estos agentes químicos pueden debilitar el material de las partes. Use sólo jabón suave y un trapo húmedo para limpiar la herramienta. Jamás permita el ingreso de líquidos en la herramienta; jamás sumerja parte alguna de la herramienta en el líquido.



**¡ADVERTENCIA!** No sobrecargue su esmeriladora. La sobrecarga causa una reducción de velocidad y eficiencia, que ocasiona sobrecalentamiento de la esmeriladora. En caso de que suceda esto, deje que su esmeriladora gire sin trabajar por uno o dos minutos hasta que se haya enfriado llegando a la temperatura normal de operación. Se disminuye la vida del interruptor si se apaga la esmeriladora cuando está trabajando.



**¡IMPORTANTE!** Para garantizar la **SEGURIDAD** y **CONFIABILIDAD** del producto, las reparaciones, el mantenimiento y los ajustes, deben ser realizados únicamente por el Servicio Técnico Autorizado, ya que utilizarán piezas idénticas para su sustitución.

### Accesorios Opcionales



**¡ADVERTENCIA!** Debido a que no se han probado con esta herramienta accesorios que no sean Stanley, el uso de dichos accesorios puede ser peligroso. Para reducir el riesgo de lesiones, use sólo los accesorios Stanley recomendados con este producto.

El rendimiento de cualquier herramienta eléctrica depende del accesorio utilizado. Los accesorios Stanley están diseñados para estándares de alta calidad y están diseñados para mejorar el rendimiento de la herramienta eléctrica. El utilizar accesorios Stanley, le asegura que obtendrá lo mejor de su herramienta Stanley. Stanley ofrece una amplia selección de accesorios disponibles en nuestro distribuidor local o centro de servicio autorizado a un costo extra.

### Observaciones

Stanley tiene una política de mejora continua de nuestros productos, y así, nos reservamos el derecho de modificar las especificaciones del producto sin previo aviso. El equipo estándar y los accesorios pueden variar según el país. Las especificaciones del producto pueden variar según el país. Es posible que no en todos los países esté disponible todo el rango de productos. Contacte a sus distribuidores Stanley para conocer la disponibilidad de productos.

## Protección del Medio Ambiente



### Separación de desechos.

Este producto no debe desecharse con la basura doméstica normal.

Si llega el momento de reemplazar su producto Stanley o éste ha dejado de tener utilidad para usted, no lo deseche con la basura doméstica normal. Asegúrese de que este producto se deseche por separado.



La separación de desechos de productos usados y embalajes permite que los materiales puedan reciclarse y reutilizarse.

La reutilización de materiales reciclados ayuda a evitar la contaminación medioambiental y reduce la demanda de materias primas. La normativa local puede ofrecer la separación de desechos de productos eléctricos de uso doméstico en centros municipales de recogida de desechos o a través del distribuidor cuando adquiere un nuevo producto.

### Información de Servicio

Todos los Centros de Servicio de Stanley cuentan con personal altamente capacitado dispuesto a brindar a todos los clientes un servicio eficiente y confiable en la reparación de herramientas eléctricas. Para mayor información acerca de nuestros centros de servicio autorizados y si necesita consejo técnico, reparaciones o piezas de repuesto originales de fábrica, comuníquese a su oficina local.

## DATOS TÉCNICOS

TROZADORA DE METAL		SSC22				
TIPO		-AR	-B2C	-B3	-B2	-BR
Voltage	V	220	220	120	220	127
Frecuencia	Hz	50	50	60	60	60
Potencia	W	2200				
Velocidad sin Carga	/min (rpm)	3800				
Diámetro del Disco	mm (pul.)	355 (14)				
Peso	kg (lb)	15,5 (34,2)				

## Aplicação prevista

Sua serra de corte rápido Stanley SSC22 foi projetada para uso profissional.

## GUARDE ESTAS INSTRUÇÕES

### Regras Gerais de Segurança



**AVISO!** Leia todas as instruções antes de operar o produto. Leia e compreenda todas as instruções. O descumprimento das instruções abaixo pode causar choques elétricos, incêndio e/ou lesões pessoais graves.

**Guarde todas as advertências e instruções para referência futura.** O termo “Ferramenta Elétrica” em todas as advertências listadas, abaixo se refere a ferramenta elétrica (com fio) operada por rede elétrica ou ferramenta elétrica operada por bateria (sem fio).

#### 1. Segurança na área de trabalho

- Mantenha a área de trabalho limpa e bem iluminada. Áreas desarrumadas e mal iluminadas são propícias a acidentes.
- Não trabalhe com ferramentas elétricas em áreas com risco de explosão, nas quais se encontrem líquidos, gases ou poeiras inflamáveis. As ferramentas elétricas produzem faíscas que podem provocar incêndios de poeiras ou vapores.
- Mantenha crianças e outras pessoas afastadas durante a utilização da ferramenta elétrica. As distrações podem dar origem e fazer com que perca o controle da ferramenta.

#### 2. Segurança elétrica

- O plugue da ferramenta elétrica deve encaixar na tomada. O plugue não deve ser modificado de modo algum. Não utilize quaisquer plugues adaptadores com ferramentas elétricas ligadas à terra. Plugues sem modificações e tomadas adequadas reduzem o risco de choques elétricos.
- Evite que o corpo entre em contato com superfícies ligadas à terra, como tubulações, radiadores, fogões e refrigeradores. Existe um maior risco de choque elétrico se o seu corpo estiver ligado à terra.
- As ferramentas elétricas não podem ser expostas a chuva nem a umidade. A penetração de água na ferramenta elétrica aumenta o risco de choques elétricos.
- Manuseie o cabo com cuidado. O cabo não deve ser utilizado para transportar ou pendurar a ferramenta, nem para puxar o plug da tomada. Mantenha o cabo afastado de calor, óleo, pontas afiadas ou partes móveis. Cabos danificados ou torcidos aumentam o risco de choques elétricos.
- Quando trabalhar com uma ferramenta elétrica ao ar livre, utilize um cabo de extensão apropriado para esse fim. A utilização de um cabo apropriado para áreas ao ar livre reduz o risco de choques elétricos.
- Se for inevitável trabalhar com uma ferramenta elétrica num local úmido, utilize um Dispositivo de Corrente Residual (RCD). A utilização de um RCD reduz

o risco de choque elétrico. **Nota:** O termo “Dispositivo de Corrente Residual (RCD)” pode ser substituído pelo termo “Interruptor de Circuito por falha de Aterramento (GFCI)” ou “Disjuntor de Fuga à Terra (ELCB)”.

#### 3. Segurança pessoal

- Mantenha-se atento, observe o que está fazendo e seja prudente ao trabalhar com a ferramenta elétrica. Não utilize uma ferramenta elétrica se estiver cansado ou sob a influência de drogas, álcool ou medicamentos. Um momento de falta de atenção durante a utilização de ferramentas elétricas poderá causar graves lesões.
  - Utilize equipamentos de proteção. Use sempre óculos de proteção. Use equipamentos de proteção como, por exemplo, máscara anti-poeiras, sapatos de segurança anti-derrapantes, capacete de segurança ou protetor auricular, de acordo com o tipo e a aplicação de ferramenta elétrica, reduz o risco de lesões.
  - Evite partidas repentinas. Certifique-se de que o botão está desligado antes de ligar a ferramenta à corrente elétrica e/ou a bateria, pegando ou transportando a ferramenta. Transportar ferramentas elétricas com o dedo no botão ou ligar ferramentas elétricas à tomada com o interruptor na posição de ligado pode dar origem a acidentes.
  - Retire eventuais chaves de ajuste ou chaves de fenda, antes de ligar a ferramenta elétrica. Uma chave de fenda ou chave de ajuste que se encontre numa peça rotativa da ferramenta elétrica poderá causar lesões.
  - Não se incline. Mantenha-se sempre bem posicionado e em equilíbrio. Desta forma, será mais fácil controlar a ferramenta elétrica em situações inesperadas.
  - Utilize vestuário adequado. Não utilize roupas largas nem jóias. Mantenha os cabelos, roupas e luvas afastadas das peças em movimento. Roupas largas, jóias ou cabelos longos podem ficar presos nas peças em movimento.
  - Quando possível usar equipamento de sucção ou captação de pó. Certifique-se de que estes estejam montados e que sejam utilizados corretamente. O uso de equipamentos de coleta de pó reduz os riscos derivados do mesmo.
- #### 4. Uso e cuidados com a ferramenta elétrica
- Não sobrecarregue a ferramenta elétrica. Utilize a ferramenta elétrica adequada para o trabalho pretendido. A ferramenta elétrica correta realizará o trabalho da melhor forma e com mais segurança, com a potência com que foi projetada.
  - Não utilize a ferramenta elétrica se o botão liga/desliga não funcionar. Qualquer ferramenta elétrica que não possa ser controlada com o botão é perigoso e terá de ser reparado.
  - Desligue o plugue da tomada e/ou a bateria da tomada antes de proceder qualquer ajuste, trocar acessórios ou guardar ferramentas elétricas. Estas medidas de prevenção de segurança reduzem o risco de uma partida repentina da ferramenta elétrica.
  - Estas medidas de prevenção de segurança

reduzem o risco de uma partida repentina da ferramenta elétrica. As ferramentas elétricas são perigosas se utilizadas por pessoas não qualificadas.

- e. **Faça a manutenção das ferramentas elétricas. Verifique se as partes móveis estão desalinhadas ou bloqueadas, se existem peças partidas ou qualquer outra situação que possa afetar o funcionamento das ferramentas elétricas. As peças danificadas devem ser reparadas antes da utilização da ferramenta elétrica.** Muitos acidentes tem como causa uma manutenção insuficiente das ferramentas elétricas.
- f. **Mantenha as ferramentas de corte sempre afiadas e limpas.** As ferramentas de corte com a manutenção adequada e as extremidades afiadas bloqueiam com menos frequência e são mais fáceis de controlar.
- g. **Utilize a ferramenta elétrica, acessórios e peças de ferramenta de acordo com estas instruções, considerando as condições de trabalho e a tarefa a ser executada.** A utilização da ferramenta elétrica para fins diferentes das normas de utilização podem resultar em situações perigosas.

## 5. Serviço

- a. **Peça a um técnico para fazer a manutenção de sua ferramenta elétrica utilizando apenas peças de reposição originais.** Isso garantirá que a segurança da ferramenta elétrica será mantida.

## INSTRUÇÕES DE SEGURANÇA PARA TODAS AS OPERAÇÕES

**Advertências de segurança comuns para esmerilhamento, lixamento, escovamento com aço ou abrasivos**

- ◆ **Esta ferramenta elétrica se destina a funcionar como esmerilhadeira, escova de aço, lixadeira ou ferramenta de corte. Leia todas as advertências, instruções, ilustrações e especificações de segurança fornecidas com esta ferramenta elétrica.** Não seguir todas as instruções listadas abaixo pode resultar em choque elétrico, incêndio e/ou lesões graves. Operações como polimento não são recomendadas para execução com esta ferramenta elétrica. Operações para as quais a ferramenta não foi desenhada podem criar um risco e causar lesões pessoais.
- ◆ **Não use acessórios não especificamente projetados e recomendados pelo fabricante da ferramenta.** Somente porque o acessório pode ser acoplado à ferramenta elétrica, isso não garante operação segura.
- ◆ **A velocidade nominal do acessório deve ser pelo menos igual à velocidade máxima indicada na ferramenta elétrica.** Acessórios funcionando mais rápido do que sua velocidade nominal podem se quebrar e ser arremessados.
- ◆ **O diâmetro externo e a espessura do acessório devem estar dentro da classificação de capacidade da ferramenta elétrica.** Acessórios dimensionados incorretamente não podem ser adequadamente protegidos ou controlados.

- ◆ **O tamanho do encaixe dos discos, flanges, placas de encosto ou qualquer outro acessório deve se adaptar corretamente ao eixo da ferramenta elétrica.** Acessórios com furos de encaixe que não correspondam à estrutura de montagem da ferramenta elétrica irão funcionar desequilibrados, vibrar excessivamente e podem causar perda de controle.
- ◆ **Não use um acessório danificado.** Antes de cada utilização inspecione o acessório como um disco abrasivo com lascas e trincas, placas de encosto com trincas, rompimentos ou desgaste excessivo, escova de aço com fios soltos ou quebrados. Se a ferramenta elétrica ou acessório cair, inspecione se há danos ou instale um acessório não danificado. Após inspecionar e instalar um acessório posicione a si mesmo e outras pessoas longe do plano do acessório giratório e opere a ferramenta elétrica à máxima velocidade sem carga por um minuto. Acessórios danificados normalmente se quebrarão durante esse tempo de teste.
- ◆ **Use equipamento de proteção pessoal.** Dependendo da aplicação, use viseira facial, óculos de proteção ou óculos de segurança. Se for apropriado, use máscara contra poeira, protetores auriculares, luvas e avental de oficina capazes de deter pequenos fragmentos abrasivos ou da peça de trabalho. A proteção ocular deve ser capaz de deter resíduos em suspensão gerados por várias operações. A máscara contra poeira ou respirador deve ser capaz de filtrar partículas geradas pela operação. Exposição prolongada a ruídos de alta intensidade pode causar perda de audição.
- ◆ **Mantenha as pessoas a uma distância segura da área de trabalho. Qualquer um que entrar na área de trabalho deve usar equipamentos de proteção pessoal.** Fragmentos da peça de trabalho ou um acessório quebrado podem ser arremessados e causar lesões além da área próxima de operação.
- ◆ **Segure a ferramenta elétrica somente pelas superfícies de empunhadura ao realizar uma operação onde o acessório de corte possa entrar em contato com fiação oculta ou com seu próprio cabo.** O contato do acessório de corte com um fio energizado pode energizar as peças de metal expostas da ferramenta elétrica e provocar choque no operador.
- ◆ **Posicione o cabo afastado do acessório giratório.** Se perder o controle, o cabo pode ser cortado ou enroscado e sua mão ou braço pode ser puxado para o acessório giratório.
- ◆ **Nunca apoie a ferramenta elétrica até o acessório parar completamente.** O acessório giratório pode agarrar na superfície e puxar a ferramenta elétrica para fora de seu controle.
- ◆ **Não faça a ferramenta elétrica funcionar enquanto a transporta a seu lado.** Contato acidental com o acessório giratório pode enroscar em sua roupa, puxando o acessório para seu corpo.

- ◆ **Limpe regularmente as saídas de ar da ferramenta elétrica.** O ventilador do motor atrairá a poeira para dentro do alojamento e o acúmulo excessivo de pó metálico pode causar riscos elétricos.
- ◆ **Não opere a ferramenta elétrica próximo de materiais inflamáveis.** Faíscas podem incendiar esses materiais.
- ◆ **Não use acessórios que requeiram arrefecimento líquido.** Usar água ou qualquer outro líquido de arrefecimento pode resultar em eletrocussão ou choque.
- ◆ **Não use discos Tipo 11 (copo cônico) nesta ferramenta.** O uso de acessórios inadequados pode resultar em lesões.
- ◆ **Sempre use o cabo lateral. Aperte o cabo com firmeza.** O cabo lateral deve ser usado sempre para manter o controle da ferramenta o tempo todo.
- ◆ **Use braçadeiras ou outro meio prático de fixar e apoiar a peça de trabalho a uma plataforma estável.** Segurar a peça com a mão ou contra o corpo deixa-a instável e pode causar perda de controle.

### INSTRUÇÕES DE SEGURANÇA ADICIONAIS PARA TODAS AS OPERAÇÕES

#### Advertências sobre Rebote e Similares

O rebote é uma reação súbita à restrição ou enroscamento de um disco giratório, placa de encosto, escova ou qualquer outro acessório. A restrição ou enroscamento causa rápida paralisação do acessório rotativo, que faz com que a ferramenta elétrica descontrolada seja forçada na direção oposta à da rotação do acessório no ponto do emperramento. Por exemplo, se a peça de trabalho restringe ou enrosca o disco abrasivo, a borda do disco que está penetrando no ponto de restrição pode cravar na superfície do material, causando a subida ou rebote do disco. O disco pode saltar em direção ou para longe do operador, dependendo da direção do movimento do disco no ponto de restrição. Discos abrasivos também podem quebrar sob essas condições. O rebote é o resultado do mau uso e/ou procedimentos de operação incorretos da ferramenta e pode ser evitado tomando as precauções adequadas indicadas abaixo.

- ◆ **Mantenha uma pega firme na ferramenta elétrica e posicione o corpo e o braço para poder resistir às forças de rebote. Sempre use a empunhadura auxiliar, se houver, para ter o máximo controle sobre o rebote ou a reação de torque durante a partida.** O operador pode controlar as forças de reação de torque ou rebote se forem tomadas as precauções adequadas.
- ◆ **Nunca coloque a mão próximo do acessório giratório. O acessório pode ter um rebote e atingir sua mão.**
- ◆ **Não posicione o corpo na área para onde a ferramenta elétrica irá se mover se ocorrer rebote.** O rebote irá impelir a ferramenta na direção oposta ao movimento do disco no ponto de restrição.
- ◆ **Tome cuidado especial ao trabalhar em cantos, bordas aguçadas etc. Evite que o acessório salte**

**ou enrosque.** Os cantos, bordas aguçadas ou saltos têm uma tendência de enroscar o acessório giratório e causar perda de controle ou rebote.

- ◆ **Não acople uma serra de corrente para corte de madeira ou uma serra dentada.** Essas lâminas produzem rebotes e perda de controle frequentes.

### CUIDADOS ESPECÍFICOS DE SEGURANÇA PARA OPERAÇÕES DE ESMERILHADO

- ◆ **Use apenas os tipos de discos recomendados para sua ferramenta elétrica e o protetor específico para o disco selecionado.** Discos não desenhados para a ferramenta, não podem ser protegidos adequadamente e não são seguros.
- ◆ **A superfície de esmerilhado dos discos com centro afundado devem ser montados na parte de baixo do plano da borda do protetor.** Um disco mal montado, projetado através do plano da borda do protetor, não pode ser protegido adequadamente.
- ◆ **O protetor deve ficar bem fixo à ferramenta elétrica, de tal forma que o disco fique o menos exposto possível em relação ao operador.** O protetor ajuda a proteger o operador contra fragmentos quebrados do disco bem como da ocorrência de um contato acidental com o disco e as faíscas que podem acender a roupa.
- ◆ **Os discos devem ser usados apenas para as aplicações recomendadas. Por exemplo: não esmerilhar com o lado de corte do disco.** Os discos abrasivos de corte são para esmerilhado periférico, as forças periféricas aplicadas a estes discos, podem causar que eles quebrem.
- ◆ **Use sempre flanges de discos não danificados, de tamanho e forma adequada para o disco selecionado.** Os flanges de disco adequados sustentam o disco, reduzindo assim a possibilidade de que este possa quebrar. Os flanges para discos de corte podem ser diferente dos flanges para disco de esmerilhado.
- ◆ **Não use discos gastos de ferramentas elétricas maiores.** Os discos desenhados para ferramentas elétricas maiores, não são adequados para a velocidade de uma ferramenta menor e podem explodir.

### AVISOS ADICIONAIS DE SEGURANÇA ESPECÍFICAS PARA OPERAÇÕES DE CORTE ABRASIVO

**Nunca “comprima” nem aplique pressão excessiva sobre o disco de corte.** Nunca tente fazer um corte demasiadamente profundo. A tensão excessiva sobre o disco abrasivo, aumenta a carga e a probabilidade de torção ou travamento do disco durante o corte bem como a possibilidade de contragolpe ou quebra do disco. Isso pode ser evitado tomando os cuidados apropriados indicados a seguir:

- ◆ **Segure firmemente a ferramenta elétrica e posicione seu corpo e braço de modo que possa resistir às forças de contragolpe.** Use sempre a empunhadura lateral, se fornecida, para atingir o máximo controle sobre as forças de contragolpe ou reações pelo torque durante a partida. O operador

pode controlar as reações de torque ou forças de contragolpe desde que forem tomadas as medidas adequadas.

- ♦ **Se o disco emperrar ou interromper o corte por qualquer motivo, desligue a ferramenta elétrica e mantenha-a imóvel até que o disco abrasivo pare completamente. Nunca tente remover o disco de corte enquanto o disco estiver em movimento, caso contrário pode ocorrer um contragolpe.** Procure entender o problema e tome as medidas corretivas para eliminar a causa do emperramento do disco.
- ♦ **Não recomence a operação de corte na peça que estava sendo trabalhada. Permita o disco atingir a velocidade máxima e volte cuidadosamente a penetrar no corte.** O disco pode emperrar, pular para fora do corte ou provocar um contragolpe, caso a ferramenta seja acionada novamente dentro da peça de trabalho.
- ♦ **Apoie painéis de suporte ou qualquer peça de trabalho de grandes dimensões a fim de minimizar o risco de que o disco belisque o disco abrasivo ou provoque um contragolpe. As peças de trabalho grandes têm uma tendência a arquear sob a ação do seu próprio peso.** Os suportes de apoio devem estar localizados abaixo da peça de trabalho, próximos à linha de corte e próximos às bordas da peça de trabalho em ambos os lados do disco.
- ♦ **Use precaução extra ao fazer um “corte em bolso” em paredes ou qualquer outra área oculta.** O avanço do disco pode cortar o encanamento de gás, água, fiação elétrica ou objetos que podem causar o contragolpe.

**AVISOS DE SEGURANÇA ESPECÍFICOS PARA OPERAÇÕES DE LIXAMENTO**

- ♦ **Nunca use papel para disco de lixamento grande demais. Siga as recomendações do fabricante, ao selecionar o papel de lixamento.** El papel de lija más grande que se extiende más allá de la almohadilla de lijado presenta un riesgo de laceración y puede provocar enganches o desgarres del disco o rebote.

**AVISOS DE SEGURANÇA ESPECÍFICAS PARA OPERAÇÕES DE POLIMENTO**

- ♦ Não permita que alguma parte solta da boina de polimento ou suas respectivas cordas girem livremente. Recolha ou corte quaisquer cordas do acessório. As cordas soltas ou em rotação podem enrolar-se nos dedos o prender-se na peça de trabalho.

**AVISOS DE SEGURANÇA ESPECÍFICOS PARA ESCOVAMENTO METÁLICO**

- ♦ **Esteja ciente de que a escova libera cerdas de arame mesmo durante um trabalho simples. Não sobrecarregue os arames aplicando uma pressão excessiva sobre a escova.** As cerdas de arame podem penetrar facilmente roupas leves e/ou pele.
- ♦ **Caso a utilização de um protetor seja recomendada para os trabalhos de limpeza com escova de arame, não permita nenhuma interferência entre o disco ou a escova de arame e o protetor.** O diâmetro da escova ou o disco de arame pode expandir-se devido à carga de trabalho e forças centrífugas.

**SEGURANÇA PESSOAL**

- ♦ As crianças e mulheres grávidas não devem entrar na área de trabalho antes desta área ficar completamente limpa.
- ♦ Todas as pessoas que entrarem na área de trabalho devem usar uma máscara anti-pó ou respirador. O filtro deve ser substituído todos os dias ou cada vez que o usuário tiver dificuldade para respirar através do dispositivo.

**Nota: somente devem ser usadas máscaras anti-pó especificamente feitas para partículas e emanções originadas por pinturas que contém chumbo. As máscaras anti-pó de pinturas comuns não proporcionam esse tipo de proteção. Consulte o distribuidor da sua área para obter uma máscara anti-pó adequada.**

**SEGURANÇA AMBIENTAL**

- ♦ Tirar a pintura tentando gerar a menor quantidade de pó possível.
- ♦ Lacrar com folhas de plástico grossas (mínimo 0,1 mm) as entradas das áreas onde a pintura estiver sendo removida.
- ♦ Lixar tentando reduzir a saída de pó da pintura fora da área de trabalho.

**RÓTULOS DA FERRAMENTA**

A etiqueta da ferramenta pode conter os seguintes símbolos:

	ADVERTÊNCIA! Para reduzir o risco de lesões, o usuário deve ler o manual de instruções antes do uso.		
	Use proteção auditiva.		
	Use proteção para olhos.		
V	Tensão	==	Corrente Direta
A	Amperes	n <sub>0</sub>	Sem Velocidade de Carga
Hz	Hertz		Construção Classe II
W	Watts		Terminale de Aterramento
min	minutos		Símbolo de Alerta de Segurança
	Corrente Alternada	/min. (rpm)	Revolução por min. ou alternância por minuto

**Posição do Código de Data (Fig. A)**

O Código de data, que inclui o ano de fabricação, está impresso na base.

Exemplo:

2016 XX JN  
Ano de fabricação



## CONTEÚDO DA CAIXA

Este produto contém:

1 14" (355mm) Disco abrasivo para cortar metais

1 Chave de ro

1 Manual de Instruções

- ◆ Certifique-se de que durante o transporte a ferramenta não tenha sofrido danos, tanto as partes quanto os acessórios.
- ◆ Reserve algum tempo para ler cuidadosamente o manual, antes de colocar o equipamento em operação.

## SEGURANÇA ELÉTRICA



Sua Ferramenta tem isolamento duplo, portanto, não é necessário o uso de fio terra. Sempre verifique a voltagem da rede elétrica que corresponda a voltagem da placa de classificação.



**ADVERTÊNCIA!** Se o cabo elétrico estiver danificado, deverá ser substituído pelo fabricante, pelo Centro de Serviço Autorizado da Stanley ou uma pessoa igualmente qualificada para evitar acidentes. Se o cabo for reparado ou substituído por uma pessoa qualificada, mas não autorizada pela Stanley, a garantia será perdida.

## USO DO CABO DE EXTENSÃO

Caso seja necessário usar um cabo de extensão, use um aprovado e conforme às especificações de alimentação da ferramenta. A área da seção transversal do cabo de condução é de 1.5 mm<sup>2</sup>. Os cabos devem ser desenrolados antes de enrolá-los.

Corrente nominal (ampères) do cabo por área transversal (mm <sup>2</sup> )	Corrente nominal (ampères) do cabo por área transversal (mm <sup>2</sup> )
0,75	6
1,00	10
1,50	15
2,50	20
4,00	25

Comprimento do Cabo (m)						
	7,5	15	25	30	45	60

Voltagem (V)	Corrente (A)	Corrente nominal (ampères) do cabo					
110-127	0 - 2,0	6	6	6	6	6	10
	2,1 - 3,4	6	6	6	6	15	15
	3,5 - 5,0	6	6	10	15	20	20
	5,1 - 7,0	10	10	15	20	20	25
	7,1 - 12,0	15	15	20	25	25	-
	12,1 - 20,0	20	20	25	-	-	-
220-240	0 - 2,0	6	6	6	6	6	6

	2,1 - 3,4	6	6	6	6	6	6
	3,5 - 5,0	6	6	6	6	10	15
	5,1 - 7,0	10	10	10	10	15	15
	7,1 - 12,0	15	15	15	15	20	20
	12,1 - 20,0	20	20	20	20	25	-

## CARACTERÍSTICAS (FIG. A)

Esta ferramenta inclui algumas ou todas as seguintes características:

1. Botão de segurança
2. Parafuso do deflector de faíscas
3. Deflector de faíscas
4. Base
5. Guia
6. Parafuso
7. Chave estrela plana
8. Manivela
9. Nível do parafuso
10. Disco
11. Guarda
12. Trava do eixo
13. Pino de batente de profundidade e Porca de bloqueio
14. Interruptor de gatilho com Bloqueio
15. Furo para cadeado
16. Pinos da guia
24. Encaixe do pino de bloqueio

## FONTE DE ENERGIA

Certifique-se de que a fonte de energia corresponda à marca na placa do fabricante. Se a voltagem diminuir mais de 10%, poderá haver uma perda de energia e sobreaquecimento.

## CAPACIDADE DE CORTE

A grande abertura do parafuso e o ponto do pivô alto fornecem a capacidade de corte para muitas peças grandes. Use a tabela de capacidade de corte para determinar o tamanho máximo total dos cortes que é possível fazer com um disco novo.



**CUIDADO! ALGUNS OBJETOS GRANDES, CIRCULARES OU COM FORMA IRREGULAR PODEM PRECISAR DE FIXAÇÃO ADICIONAL, NO CASO DOS PARAFUSOS NÃO SEREM SUFICIENTES PARA FIXÁ-LOS DE FORMA SEGURA.**







**CUIDADO! NÃO CORTE MAGNÉSIO COM ESTA FERRAMENTA.**

## MÁXIMA CAPACIDADE DE CORTE

**NOTA:** A capacidade que aparece no gráfico não considera o desgaste do disco nem a posição ideal da guia.



Workpiece Shape:				
90° Cutting Angle	A = 4-7/8" (125mm)	A = 4-1/2" (115mm)	4-1/2" x 5-1/8" (115mm x 130mm) 4" x 7" (102mm x 178mm) 3" x 8" (76mm x 204mm)	A = 4-3/4" (120mm)
45° Cutting Angle	A = 4-1/2" (115mm)	A = 3-13/16" (98mm)	3-3/4" x 4-1/8" (95mm x 105mm)	A = 4-1/8" (105mm)

### Para Transportar a Ferramenta (fig. A)

Dobre a unidade numa posição onde seja possível transportar a serra. Empurre o pino de bloqueio (24) para bloquear o braço para baixo.

### Instruções de instalação (fig. C)

Fixe a ferramenta numa posição estável usando os orifícios para fixar com 2 pinos M10.

### Desbloqueio (fig. A)

Para desbloquear a ferramenta e levantar o cabeçal, aperte levemente o braço do motor e puxe o pino de bloqueio (24) para tirá-lo. O braço do motor vai virar para cima.

### Ajuste do Deflector de Faíscas (fig. A)

Para obter uma melhor deflexão de faíscas e proteger as pessoas e os materiais que estiverem ao redor, afrouxe o parafuso (2), ajuste o deflector de faíscas (3) e aperte de novo o parafuso. Não permita que o fio entre em contato com o conjunto de fios ou as faíscas, pois é possível que estrague.

### Batente de Profundidade (fig. A)

O batente de profundidade se ajusta na fábrica para um disco novo de 14", para evitar que o disco corte a superfície de apoio. Para permitir uma maior profundidade do corte, use a chave (não incluída) para afrouxar o pino batente de profundidade (13) e elevá-lo à altura desejada. A seguir, virar a porca de bloqueio (13) para direita até ficar firmemente fixo na estrutura. Antes de usar, aperte bem o pino batente de profundidade.



**CUIDADO!** Quando trocar um disco novo, coloque de novo o batente de profundidade na posição original para evitar cortar a superfície de apoio.

### Interruptor de Gatilho com Bloqueio (fig. A)

Para ligar a ferramenta, aperte o interruptor de gatilho (14), e posteriormente empurre o botão de bloqueio para manter a ferramenta funcionando. Para desligar a ferramenta, aperte de novo o gatilho e libere o interruptor de gatilho. Mantenha as mãos e materiais longe do disco até ele parar completamente. Para evitar o uso não autorizado da ferramenta, instale um cadeado normal (não incluso) no orifício para cadeado (15) que está no gatilho.

## FIXAÇÃO E SUPORTE DE MATERIAIS

- ◆ O ideal é segurar e cortar com as duas pernas contra a base.
- ◆ É possível usar um espaçador levemente mais largo do que a peça de trabalho para aumentar o uso do disco (Fig. B).
- ◆ As peças de trabalho compridas devem estar apoiadas num bloco, para ficarem no mesmo nível da parte superior da base (Fig. C). A ponta cortada deve ficar livre para cair e evitar que o disco emperre.

### Operação do Parafuso (fig. D)

O parafuso (6) tem uma função de deslocamento rápido. Para liberar o parafuso quando estiver fixo com firmeza, gire a manivela (8) para a esquerda uma ou duas vezes, para retirar a pressão de fixação. Levante a alavanca do parafuso (9) para cima. Puxe o encaixe da manivela até onde você quiser. O parafuso pode ser empurrado para frente, em direção a peça de trabalho, sem girar a manivela. Baixe a alavanca do parafuso (9) e aperte o parafuso (6) sobre a peça de trabalho usando a manivela (8).

### Operação da Guia (fig. E, F)



**CUIDADO!** Antes de fazer qualquer ajuste, retire ou instale acessórios ou peças adicionais, desligue a ferramenta e desconecte-a. Confira que o interruptor de gatilho esteja na posição OFF. A guia (5) pode ser regulada de duas formas: para mudar o ângulo de corte desejado e para mudar o espaço entre a guia e o parafuso.

### Para Mudar o Ângulo de Corte Desejado

Use a chave inclusa para afrouxar (sem tirar) os dois pinos da guia (16). Alinhe a linha indicadora de ângulo desejado na linha da ranhura (17) na base (4). Aperte bem os dois pinos da guia antes de usar. Para conseguir cortes retos mais exatos, desconecte a fonte de energia, afrouxe os dois pinos da guia, empurre o braço para baixo até o disco se expandir em direção à base. Coloque um quadro contra o disco e ajuste a guia contra o mesmo. Aperte bem os dois pinos da guia antes de usá-los. Quando fizer um corte de dobramento, é possível que o parafuso (6) não fique bem fixo, dependendo da espessura da peça de trabalho e do ângulo do dobramento. Será necessário ter outro tipo de ajuda (como uma mola, uma barra ou braçadeiras C) para fixar a peça de trabalho na guia, para fazer esses cortes.

### Para Mudar o Espaço Entre a Guia e o Parafuso

Com a chave inclusa afrouxe e retire os dois pinos da guia (16). Ajuste a guia (5) nos pontos desejados. Insira os dois pinos da guia nos pontos fornecidos. Aperte bem os dois pinos da guia antes de usá-los.

### Remoção e Instalação dos Discos (fig. G, H)



**CUIDADO!** Antes de fazer ajustes, retire ou instale peças adicionais ou acessórios, desligue e desconecte a ferramenta. Certifique-se de que o interruptor de gatilho esteja na posição OFF. Não faça nenhum ajuste enquanto o disco estiver em movimento. Não faça ajustes quando a serra multi-corte de metal estiver conectada à fonte de energia.

1. Empurre a trava do eixo (12) e vire o disco (10) com a mão até que a alavanca de bloqueio do disco encaixe na ranhura dentro da abraçadeira (18) para bloquear o

disco. Afrouxe o pino (19) virando-o para esquerda no centro do disco abrasivo com a chave de estrela plana M10 (7). O pino tem uma rosca direita.

2. Retire o pino (19), a arruela (20), a abraçadeira externa (21) e o disco usado (10).
3. Certifique-se de que as superfícies da abraçadeira estejam limpas e planas. Instale o novo disco abrasivo seguindo os passos anteriores ao contrário.
4. Não aperte demais o pino..



**ATENÇÃO!** Revise a superfície de trabalho na qual a serra multi-corte de metal vai ser posta ou quando trocar o disco abrasivo por um novo. É possível que o disco entre em contato com QUALQUER ARTIGO OU ESTRUTURA QUE FICAR POR CIMA da superfície de trabalho (debaixo da base) quando o braço estiver bem embaixo.



**ATENÇÃO!** Mantenha sempre o parafuso unido à guarda e certifique-se de colocar a guarda numa posição reta depois de substituir o disco e antes de usá-lo, para proteger o usuário contra discos que rotem a altas velocidades.

### Conselhos de Operação para Conseguir cortes Mais Exatos

- ◆ Permita que o disco faça o corte. A força excessiva pode ocasionar redução do esmalte do disco, reduzindo sua eficácia de corte e/ou ocasionando que seja desviado, causando cortes inexatos.
- ◆ Ajuste adequadamente o ângulo da guia.
- ◆ Certifique-se de que o material esteja plano sobre a base.
- ◆ Segure adequadamente o material para evitar movimento e vibração

### Inspeção e Substituição da Escova do Motor (fig. I)



**ATENÇÃO!** Desligue a ferramenta e desconecte-a. Certifique-se que o interruptor do gatilho esteja na posição de DESLIGADO. É necessário revisar as escovas regularmente para detectar se estão desgastadas. Para revisar as escovas, afrouxe os dois parafusos da cabeça da ponta (22) e tire a tampa da ponta (23). Tire a tampa da escova (25). As escovas (26) devem deslizar-se livremente na caixa da escova. Se as escovas estiverem gastas até .3" (8mm), como é possível observar na Figura I, é necessário substituí-las. Para reinstalá-las, empurre a nova escova na caixa das mesmas. Se substituir uma escova existente, é necessário manter a mesma disposição que tinha quando for retirada. Substitua a tampa das escovas (não aperte demais). Substitua a tampa da ponta e os dois parafusos. Aperte-os com firmeza.

### Cuidados da Ferramenta

Evite sobrecarregar a máquina. A sobrecarga vai causar uma redução considerável na velocidade e a eficácia, além de aquecer a ferramenta. Neste caso, a máquina deverá ser usada sem carga durante um ou dois minutos, para esfriar até chegar na temperatura normal de trabalho através do ventilador integrado. Ligar e desligar a máquina enquanto tiver alguma carga reduz consideravelmente a vida do interruptor.

### Importante

Para garantir a SEGURANÇA e CONFIANÇA do produto, qualquer conserto, manutenção ou ajuste (distinto aos indicados neste manual) deve ser feito na Assistência Técnica autorizada ou outras organizações qualificadas, usando sempre partes de substituição idênticas. A unidade não contém nenhuma parte à qual o usuário possa dar serviço. Recomendamos usar uma mangueira de ar para assoprar o pó e a sujeira dentro do compartimento principal, e pode ser feita na frequência necessária conforme o acúmulo de terra ao redor das ventilhas. Usar sempre proteção ocular e respiratória adequadas.

**NOTA:** A unidade pode transformar-se num conjunto de fios trançados de 3 arames num centro de assistência técnica autorizado.

### Acessórios

O desempenho da ferramenta depende dos acessórios utilizados. Os acessórios STANLEY são fabricados com padrões altos de qualidade e feitos para melhorar o rendimento da sua ferramenta. Com esses acessórios poderá obter o melhor da sua ferramenta.

### MANUTENÇÃO

A ferramenta elétrica Stanley foi desenhada para operar durante um período prolongado de tempo com uma manutenção mínima. Uma operação contínua satisfatória depende do cuidado adequado da ferramenta e de uma limpeza regular. O usuário não poderá realizar a manutenção da ferramenta. Leve-a a um posto de reparação autorizado da Stanley. Regularmente deverá dar manutenção a esta ferramenta ou quando apresentar uma mudança notória no seu desempenho.

**ATENÇÃO!** Para minimizar o perigo de lesões pessoais graves, por favor, desligue a ferramenta e desconecte-a da rede elétrica antes de ajustar ou retirar/instalar quaisquer acessórios. Antes de voltar a montar a ferramenta, pressione e libere o interruptor, para certificar-se de que a ferramenta está desligada.



### Lubrificação

As ferramentas Stanley vêm lubrificadas de fábrica e estão prontas para serem usadas.

Devem ser lubrificadas cada ano, dependendo da frequência com que forem usadas (as ferramentas usadas em trabalhos pesados e expostas ao calor podem precisar de lubrificação mais frequente). A lubrificação deverá ser feita pelo pessoal especializado dos centros de serviço Stanley ou outros serviços autorizados.



### Limpeza





**ATENÇÃO!** Caso haja acúmulo visível de poeira nos orifícios de ventilação e na área circundante, use imediatamente ar seco para assoprar a poeira e sujeira do interior do aparelho. Deverá usar equipamento de proteção adequado durante este processo para o rosto e olhos.



**ATENÇÃO!** Nunca use solventes nem agentes químicos fortes para limpar as partes não metálicas da ferramenta. Estes agentes químicos podem debilitar o material das peças. Use só sabão suave e um pano úmido para limpar a

ferramenta. Nunca permita a entrada de nenhum líquido na ferramenta; nunca submersa nenhuma parte da ferramenta no líquido.

 **ATENÇÃO!** Não sobrecarregue a esmerilhadeira. A sobrecarga provocará uma redução na velocidade e eficiência da esmerilhadeira, fazendo com que esta aqueça demasiado. Se tal acontecer, faça funcionar a esmerilhadeira sem qualquer carga durante um ou dois minutos até que esta atinja a temperatura normal de funcionamento. Se desligar a esmerilhadeira enquanto esta se encontra sob carga, reduzirá a vida útil do interruptor.

 **IMPORTANTE!** Para garantir a SEGURANÇA e CONFIABILIDADE do produto, os reparos, manutenção, e ajustes (além daqueles deste manual) devem ser realizados por oficinas autorizadas, sempre usando peças originais.

### Acessórios Opcionais

 **ATENÇÃO!** Como os acessórios, que não sejam aqueles oferecidos pela Stanley, não foram testados com este produto, o uso dos mesmos pode ser perigoso. Para reduzir o risco de lesões, use apenas os acessórios Stanley recomendados com este produto.

O rendimento de qualquer ferramenta elétrica dependerá do acessório utilizado. Os acessórios Stanley foram desenhados para padrões de alta qualidade, bem como para melhorar o rendimento da ferramenta elétrica. Utilizar acessórios Stanley, garante que obterá os melhores resultados da sua ferramenta Stanley. A Stanley oferece uma ampla seleção de acessórios disponíveis no local do nosso distribuidor ou centro de serviço autorizado, com um serviço adicional.

### Observações

Stanley possui uma política de melhoria contínua de nossos produtos, portanto reservamo-nos o direito de modificar as especificações do produto sem aviso prévio. O equipamento padrão e os acessórios podem variar segundo o país. As especificações do produto podem variar segundo o país. É possível que a gama completa de produtos não esteja disponível em todos os países. Entre em contato com seus distribuidores Stanley para conhecer a disponibilidade de produtos.

### Proteção do Meio Ambiente

#### Coleta seletiva.

 Este produto não deve ser descartado junto com o lixo doméstico normal.

Caso ache necessário que seu produto Stanley seja substituído, ou caso não seja mais útil para você, não jogue-o fora junto com o lixo doméstico normal. Disponibilize este produto para coleta seletiva.

 A coleta seletiva de produtos e embalagens usadas permite que os materiais sejam reciclados e utilizados novamente.

A reutilização de materiais reciclados ajuda a prevenir poluição ambiental e reduz a demanda de matéria prima. Regulamentos locais podem prever a coleta seletiva de produtos elétricos, em lixeiras municipais ou pelo vendedor ao comprar um produto novo.

### Informações de Serviço

A Stanley possui uma das maiores Redes de Serviços do País, com técnicos treinados para manter e reparar toda a linha de produtos Stanley. Ligue: 0800-703 4644, para saber qual é a mais próxima de sua localidade.

### DADOS TÉCNICOS

SERRA DE CORTE RÁPIDO		SSC22				
TIPO		-AR	-B2C	-B3	-B2	-BR
Tensão	V	220	220	120	220	127
Frequência	Hz	50	50	60	60	60
Potência	W	2200				
Velocidade sem Carga	/min (rpm)	3800				
Diâmetro do Disco	mm (pul.)	355 (14)				
Peso	kg (lb)	15,5 (34,2)				

## Intended use

Your Stanley SSC22 Chop Saw is intended to cut of variously shaped steel materials. This tool is intended for professional use.

## SAFETY INSTRUCTIONS

### General Power Tool Safety Warnings



**WARNING!** Read all safety warnings and all instructions. Failure to follow the warnings and instructions may result in electric shock, fire and/or serious injury.

**Save all warnings and instructions for future reference.** The term "power tool" in the warnings refers to your mains-operated (corded) power tool or battery-operated (cordless) power tool.

#### 1. Work area safety

- a. **Keep work area clean and well lit.** Cluttered or dark areas invite accidents.
- b. **Do not operate power tools in explosive atmospheres, such as in the presence of flammable liquids, gases or dust.** Power tools create sparks which may ignite the dust or fumes.
- c. **Keep children and bystanders away while operating a power tool.** Distractions can cause you to lose control.

#### 2. Electrical safety

- a. **Power tool plugs must match the outlet. Never modify the plug in any way. Do not use any adapter plugs with earthed (grounded) power tools.** Unmodified plugs and matching outlets will reduce risk of electric shock.
- b. **Avoid body contact with earthed or grounded surfaces, such as pipes, radiators, ranges and refrigerators.** There is an increased risk of electric shock if your body is earthed or grounded.
- c. **Do not expose power tools to rain or wet conditions.** Water entering a power tool will increase the risk of electric shock.
- d. **Do not abuse the cord. Never use the cord for carrying, pulling or unplugging the power tool. Keep cord away from heat, oil, sharp edges or moving parts.** Damaged or entangled cords increase the risk of electric shock.
- e. **When operating a power tool outdoors, use an extension cord suitable for outdoor use.** Use of a cord suitable for outdoor use reduces the risk of electric shock.
- f. **If operating a power tool in a damp location is unavoidable, use a residual current device (RCD) protected supply.** Use of an RCD reduces the risk of electric shock. NOTE: The term "residual current device (RCD)" may be replaced by the term "ground fault circuit interrupter (GFCI)" or "earth leakage circuit breaker (ELCB)".

#### 3. Personal safety

- a. **Stay alert, watch what you are doing and use common sense when operating a power tool. Do not use a power tool while you are tired or under the influence of drugs, alcohol or medication.** A

moment of inattention while operating power tools may result in serious personal injury.

- b. **Use personal protective equipment. Always wear eye protection.** Protective equipment such as dust mask, non-skid safety shoes, hard hat, or hearing protection used for appropriate conditions will reduce personal injuries.
  - c. **Prevent unintentional starting. Ensure the switch is in the off-position before connecting to power source and/or battery pack, picking up or carrying the tool.** Carrying power tools with your finger on the switch or energising power tools that have the switch on invites accidents.
  - d. **Remove any adjusting key or wrench before turning the power tool on.** A wrench or a key left attached to a rotating part of the power tool may result in personal injury.
  - e. **Do not overreach. Keep proper footing and balance at all times.** This enables better control of the power tool in unexpected situations.
  - f. **Dress properly. Do not wear loose clothing or jewellery. Keep your hair, clothing and gloves away from moving parts.** Loose clothes, jewellery or long hair can be caught in moving parts.
  - g. **If devices are provided for the connection of dust extraction and collection facilities, ensure these are connected and properly used.** Use of dust collection can reduce dust-related hazards.
- #### 4. Power tool use and care
- a. **Do not force the power tool. Use the correct power tool for your application.** The correct power tool will do the job better and safer at the rate for which it was designed.
  - b. **Do not use the power tool if the switch does not turn it on and off.** Any power tool that cannot be controlled with the switch is dangerous and must be repaired.
  - c. **Disconnect the plug from the power source and/or the battery pack from the power tool before making any adjustments, changing accessories, or storing power tools.** Such preventive safety measures reduce the risk of starting the power tool accidentally.
  - d. **Store idle power tools out of the reach of children and do not allow persons unfamiliar with the power tool or these instructions to operate the power tool.** Power tools are dangerous in the hands of untrained users.
  - e. **Maintain power tools. Check for misalignment or binding of moving parts, breakage of parts and any other condition that may affect the power tool's operation. If damaged, have the power tool repaired before use.** Many accidents are caused by poorly maintained power tools.
  - f. **Keep cutting tools sharp and clean.** Properly maintained cutting tools with sharp cutting edges are less likely to bind and are easier to control.

- g. **Use the power tool, accessories and tool bits etc. in accordance with these instructions, taking into account the working conditions and the work to be performed.** Use of the power tool for operations different from those intended could result in a hazardous situation.
- 5. **Service**
  - a. **Have your power tool serviced by a qualified repair person using only identical replacement parts.** This will ensure that the safety of the power tool is maintained.





**CHOPSAW SAFETY WARNINGS**

- ◆ **Always wear proper eye and respiratory protection.**
- ◆ **Before using, inspect the cutting wheel for cracks or flaws.** If such a crack or flaw is evident, discard the wheel. The wheel should also be inspected whenever you think the tool may have been dropped. Flaws may cause wheel breakage.
- ◆ **When starting the tool with a new or replacement wheel or if you are unsure of the condition of the wheel, hold the tool in a well protected area and let it run for one minute.** If the wheel has an undetected crack or flaw, it should burst in less than one minute. Never start the tool with a person in line with the wheel. This includes the operator.
- ◆ **In operation, avoid bouncing the wheel or giving it rough treatment.** If this occurs, stop the tool and inspect the wheel for cracks or flaws.
- ◆ **Clean your chop saw periodically following the procedure in this manual.**
- ◆ **Do not remove wheel guards or base.**
- ◆ **ALWAYS USE THE VISE OR SPECIAL FIXTURE TO CLAMP WORK SECURELY.** Other aids such as spring, bar, or C-clamps may be appropriate for certain sizes and shapes of workpiece. Use care in selecting and placing these clamps and make a dry run before making a cut.
- ◆ Use only 14" type 1 wheels rated at 4100 rpm or higher
- ◆ Allow cut off parts to cool before handling.
- ◆ Do not attempt to cut wood or plastic with this tool.
- ◆ **NEVER CUT MAGNESIUM WITH THIS TOOL.**
- ◆ Use chop saw in a well-ventilated area.
- ◆ Turn chop saw off before removing any pieces from the base.
- ◆ **DO NOT CUT ELECTRICALLY LIVE MATERIAL.**
- ◆ **Do not use circular saw blades or any other toothed blades with this tool.** Serious injury may result.
- ◆ **DO NOT OPERATE THIS TOOL NEAR FLAMMABLE LIQUIDS, GASES OR DUST.** Sparks or hot chips from cutting or arcing motor brushes may ignite combustible materials.

- ◆ Do not use the side of the abrasive wheel as a deburring grinder. This will substantially weaken the wheel creating an unsafe condition. The wheel may come apart.
- ◆ **CAUTION! Wear appropriate hearing protection during use.** Under some conditions and duration of use, noise from this product may contribute to hearing loss.
- ◆ **CAUTION! Spark deflector will get hot.** Avoid touching or adjusting while hot. Keep cordset and materials away from spark deflector.
- ◆ **Avoid prolonged contact with dust from power sanding, sawing, grinding, drilling, and other construction activities.** Wear protective clothing and wash exposed areas with soap and water. Allowing dust to get into your mouth, eyes, or lay on the skin may promote absorption of harmful chemicals.
- ◆ **WARNING!** Always use NIOSH/OSHA approved respiratory protection appropriate for the dust exposure. Direct particles away from face and body. For your convenience and safety, the following warnings are on your Heavy-Duty 14" (355mm) Chop Saw:
- ◆ **FOR SAFE OPERATION READ THE INSTRUCTION MANUAL.**
- ◆ **DO NOT USE TOOTHED BLADES.**
- ◆ **USE ONLY REINFORCED WHEELS RATED 4100 RPM OR HIGHER.**
- ◆ **WHEN SERVICING USE ONLY IDENTICAL REPLACEMENT PARTS.**
- ◆ **ALWAYS: WEAR EYE PROTECTION, USE GUARDS, CLAMP WORK IN VISE, USE PROPER RESPIRATORY PROTECTION.**
- ◆ **DO NOT EXPOSE TO RAIN OR USE IN DAMP LOCATIONS.**
- ◆ **ONLY USE CHOP SAW WHEEL OF A MAX. THICKNESS OF 3.0MM AND A MAX. DIAMETER OF 355mm.**

**LABELS ON TOOL**

The label on your tool may include the following symbols:

	WARNING! To reduce the risk of injury, the user must read the instruction manual before use.		
	Wear ear protection.		
	Wear safety glasses or goggles.		
V	Volts	===	Direct Current
A	Amperes	n <sub>0</sub>	No-Load Speed
Hz	Hertz		Class II Construction
W	Watts		Earthing Terminal

min	minutes		Safety Alert Symbol
	Alternating Current	/min.	Revolutions or Reciprocation per minute

### Position of Date Code (Fig. A)

The Date Code, which also includes the year of manufacture, is printed into the housing.

Example:

2017 XX JN  
Year of manufacturing

### PACKAGE CONTENTS

The package contains:

- 1 14" (355mm) Metal Cutting Abrasive Wheel
- 1 Wheel Wrench
- 1 Instruction manual

- ◆ Check for damage to the tool, parts or accessories which may have occurred during transport.
- ◆ Take the time to thoroughly read and understand this manual prior to operation.

### ELECTRICAL SAFETY



Your tool is double insulated; therefore no earth wire is required. Always check that the main voltage corresponds to the voltage on the rating plate.



**Warning!** If the power cord is damaged, it must be replaced by the manufacturer, authorized Stanley Service Center or an equally qualified person in order to avoid damage or injury. If the power cord is replaced by an equally qualified person, but not authorized by Stanley, the warranty will not be valid.

### USING AN EXTENSION CABLE

If it is necessary to use an extension cable, please use an approved extension cable that fits the tool's power input specifications. The minimum cross-sectional area of the conducting wire is 1.5 sq. mm. Cables should be untangled before reeling up.

Cable cross-sectional area (mm <sup>2</sup> ) Cable rated current (Ampere)	Cable cross-sectional area (mm <sup>2</sup> ) Cable rated current (Ampere)
0,75	6
1,00	10
1,50	15
2,50	20
4,00	25

Cable length (m)					
	7,5	15	25	30	45 60

Voltage	Amperes	Cable rated current (Ampere)					
		6	6	6	6	6	10
115	0 - 2,0	6	6	6	6	6	10
	2,1 - 3,4	6	6	6	6	15	15
	3,5 - 5,0	6	6	10	15	20	20
	5,1 - 7,0	10	10	15	20	20	25
230	7,1 - 12,0	15	15	20	25	25	-
	12,1 - 20,0	20	20	25	-	-	-
	0 - 2,0	6	6	6	6	6	6
	2,1 - 3,4	6	6	6	6	6	6
	3,5 - 5,0	6	6	6	6	10	15
	5,1 - 7,0	10	10	10	10	15	15
	7,1 - 12,0	15	15	15	15	20	20
	12,1 - 20,0	20	20	20	20	25	-

### FEATURES (FIG. A, FIG. D)

This tool includes some or all of the following features.

1. Lock-on button
2. Spark Deflector Screw
3. Spark Deflector
4. Base
5. Fence
6. Vise
7. Polygonal Wrench
8. Crank
9. Vise Level
10. Wheel
11. Guard
12. Spindle Lock
13. Depth Stop Bolt and Jam Nut
14. Trigger Switch with Lock on
15. Padlock Hole
16. Fence Bolts
24. Lock Pin Assembly

### POWER SUPPLY

Be sure your power supply agrees with the nameplate marking. A voltage decrease of more than 10% will cause a loss of power and overheating.

### CUTTING CAPACITY

The wide vise opening and high pivot point provide cutting capacity for many large pieces. Use the cutting capacity chart to determine total maximum size of cuts that can be made with a new wheel.



**CAUTION! CERTAIN LARGE, CIRCULAR OR IRREGULARLY SHAPED OBJECTS MAY REQUIRE ADDITIONAL HOLDING MEANS IF THEY CANNOT BE HELD SECURELY IN VISE.**









**CAUTION! DO NOT CUT MAGNESIUM WITH THIS TOOL.**

**MAXIMUM CUTTING CAPACITY**

**NOTE:** Capacity shown on chart assumes no wheel wear and optimum fence position.

Workpiece Shape:				
90° Cutting Angle	A = 4-7/8" (125mm)	A = 4-1/2" (115mm)	4-1/2" x 5-1/8" (115mm x 130mm) 4" x 7" (102mm x 178mm) 3" x 8" (76mm x 204mm)	A = 4-3/4" (120mm)
45° Cutting Angle	A = 4-1/2" (115mm)	A = 3-13/16" (98mm)	3-3/4" x 4-1/8" (95mm x 105mm)	A = 4-1/8" (105mm)

**To Carry (fig. A)**

Fold down unit to position where you can carry the saw. Push in lock pin (24) to lock arm down.

**Installation Instruction (fig. C)**

Fix the tool on a stable position through fix holes by using 2 M10 bolts.

**UnLocking (fig. A)**

To unlock tool and raise head, depress motor arm slightly and pull lock pin (24) out. Motor arm will then pivot upward.

**Spark Deflector Adjustment (fig. A)**

To best deflect sparks away from surrounding persons and materials, loosen the screw (2), adjust the spark deflector (3) and then retighten screw. Do not allow cordset to come into contact with deflector or sparks as damage to cordset may occur.

**Depth Stop (fig. A)**

Depth stop is set at the factory for a new 14" wheel to prevent wheel from cutting into the supporting surface. To allow more depth of cut, use the wrench (no provided) to loosen the depth stop bolt (13) and raise bolt to desired height and then turn jam nut (13) clockwise until seated firmly on the casting. Securely tighten the depth stop bolt before use.



**CAUTION!** When changing to a new wheel, readjust depth stop to original position to prevent cutting into supporting surface.

**Trigger Switch with Lock-on (fig. A)**

To start the tool, depress the trigger switch (14), then push lockon button to keep tool running. To turn the tool off, depress the trigger again and release the trigger switch. Keep hands and material from wheel until it has coasted to a stop. To prevent unauthorized use of tool, install a tandard padlock (not included) into the padlock hole (15) located in the trigger.

**MATERIAL CLAMPING AND SUPPORTING**

- ◆ Angles are best clamped and cut with both legs resting against base.
- ◆ A spacer block slightly narrower than the work piece can be used to increase wheel utilization (Fig. B).
- ◆ Long work pieces must be supported by a block so it will be level with top of base (Fig. C). The cut off end should be free to fall downward to avoid wheel binding.

**Vise Operation (fig. D)**

The vise (6) has a quick-travel feature. To release the vise when it is clamped tightly, turn the crank (8) counterclockwise one or two times to remove clamping pressure. Lift vise lever (9) up. Pull crank assembly out as far as desired. Vise may be pushed forward into work without cranking. Lower vise lever (9) then tighten vise (6) onwork by using crank (8).

**Fence Operation (fig. E, F)**



**CAUTION!** Turn off and unplug the tool before making any adjustments or removing or installing attachments or accessories. Be sure the trigger switch is in the OFF position. The fence (5) can be adjusted two ways: to change desired cutting angle and to change spacing between the fence and vise.

**To Change the Desired Cutting Angle**

Use the wrench provided to loosen (do not remove) the two fence bolts (16). Align the desired angle indicator line with the slot line (17) in the base (4). Securely tighten both fence bolts before use. For more accurate square cuts, disconnect the power supply, loosen the two fence bolts, push arm down until wheel extends into base. Place a square against the wheel and adjust fence against the square. Securely tighten both fence bolts before use. When making a miter cut, the vise (6) may not clamp securely, depending on the thickness of the workpiece and the miter angle. Other aids (such as spring, bar or C-clamps) will be necessary to secure the work piece to the fence when making these cuts.

**To Change Spacing between The Fence and Vise**

Using the wrench provided, loosen and remove the two fence bolts (16). Adjust the fence (5) to desired locations. Insert both fence bolts in provided locations. Securely tighten both fence bolts before use.

**Removal and Installation of Wheels (fig. G, H)**



**CAUTION!** Turn off and unplug the tool before making any adjustments or removing or installing attachments or accessories. Be sure the trigger switch is in the OFF position. Do not make any adjustment while the wheel is in motion. Do not make any adjustment while chop saw is plugged into power supply.

1. Push in spindle lock (12) and rotate wheel (10) by hand until wheel lock lever engages slot in inside flange (18) to lock wheel. Loosen the bolt (19) counterclockwise in the center of the abrasive wheel with the M10 Polygonal wrench (7). Bolt has right-hand thread.
2. Remove the bolt (19), washer (20), outside flange (21) and old wheel (10).
3. Make sure flange surfaces are clean and flat. Install the new abrasive wheel by reversing the above steps.
4. Do not overtighten bolt.





**WARNING!** Check the work surface that the chop saw rests on when replacing with a new abrasive wheel. It is possible that the wheel may contact ANY ITEMS OR STRUCTURE THAT EXTENDS

ABOVE work surface (under the base) when the arm is fully lowered.



**WARNING!** Always keep the screw attached to the guard and make sure the center guard in the right position after replacing wheel and before use, to protect user from high speed rotating wheel.

### Operation Tips for More Accurate Cuts

- ◆ Allow the wheel to do the cutting. Excessive force will cause the wheel to glaze reducing cutting efficiency and/or to deflect causing inaccurate cuts.
- ◆ Properly adjust fence angle.
- ◆ Make sure material is laying flat across base.
- ◆ Properly clamp material to avoid movement and vibration.

### Motor Brush Inspection and Replacement (fig.1)



**WARNING!** Turn off and unplug the tool. Be sure the trigger switch is in the OFF position. Brushes should be regularly inspected for wear. To inspect brushes, unscrew the two end cap screws (22) and remove end cap (23). Remove brush cap (25). Brushes (26) should slide freely in brush box. If brushes are worn down to .3" (8mm) as shown in Figure 1 they should be replaced. To reinstall, push new brush back into brushbox. If replacing existing brush, maintain same orientation as when removed. Replace the brush cap (do not overtighten). Replace end cap and two screws. Tighten securely.

### Tool Care

Avoid overloading the machine. Overloading will result in a considerable reduction in speed and efficiency and the unit will become hot. In this event, run the machine at no load for a minute or two until cooled to normal working temperature by the built in fan. Switching your machine on and off whilst under load will considerably reduce the life of the switch.

### Important

To ensure product SAFETY and RELIABILITY, repairs, maintenance and adjustment (other than those listed in this manual) should be performed by authorized service centers or other qualified organizations, always using identical replacement parts. Unit contains no user serviceable parts inside. Blowing dust and grit out of the main housing by means of an air hose is recommended and may be done as often as dirt is seen collecting in and around the air vents. Always wear proper eye and respiratory protection.

**NOTE:** Unit may be converted to a 3-wire twist lock cord set at an authorized service center.

### Accessories

The performance of your tool depends on the accessory used. STANLEY accessories are engineered to high quality standards and designed to enhance the performance of your tool. By using these accessories you will get the very best from your tool.

## MAINTENANCE

Your Stanley corded/cordless appliance/tool has been designed to operate over a long period of time with a minimum of maintenance. To ensure satisfactory operations, the tool must be maintained and cleaned regularly.

**WARNING!** To minimize the danger of serious personal injury, please switch off the tool power and disconnect all plugs before adjusting or removing/installing any accessory. Before reassembling the tool, press and release the trigger switch to make sure the tool is already switched off.

**WARNING!** Before performing any maintenance on corded/cordless power tools:



### Lubrication

Stanley tools are properly lubricated at the factory and are ready for use.

Tools should be lubricated regularly every year depending on usage. (Tools used on heavy duty jobs and tools exposed to heat may require more frequent lubrication.) This lubrication should be attempted only by trained power tool repairperson's such as those at Stanley service centers or in other qualified service personnel.



### Cleaning

**WARNING!** Dust and grit from metal grinding often accumulate on interior surfaces and could create an electrical shock hazard if not cleaned out. Use only mild soap and a damp cloth to clean the tool. Never let any liquid get inside the tool; never immerse any part of the tool into a liquid.



**WARNING!** Never use solvents or harsh chemicals to clean non-metal parts of the tool. These chemicals may weaken the material of the parts. Use only mild soap and damp cloth to clean the tool. Never let any liquid get inside the tool; never immerse any part of the tool into liquid.



**WARNING!** Do not overload your angle grinder. Overloading causes a reduction in speed and efficiency, causing your angle grinder to become too hot. If this happens, operate your angle grinder under no load for one or two minutes until it has cooled to normal operating temperature. Switching your angle grinder off under load will reduce the life of the switch.



**IMPORTANT!** To ensure product SAFETY and RELIABILITY, repairs, maintenance and adjustment (other than those listed in this manual) should be performed by authorized service centers or other qualified organizations, always using identical replacement parts. Unit contains no user serviceable parts inside.

### Optional Accessories



**WARNING!** Since accessories, other than those offered by Stanley, have not been tested with this product, use of such accessories with this tool could be hazardous. To reduce the risk of injury, only Stanley, recommended accessories should be used with this product.

The performance of any power tool is dependent upon the accessory used. Stanley accessories are engineered to high quality standards and are designed to enhance the performance of power tool. By using Stanley accessories will ensure that you get the very best from your Stanley tool. Stanley offers a large selection of accessories available at our local dealer or authorized service center at extra cost.

**Remarks**

Stanley's policy is one of continuous improvement to our products and, as such, we reserve the right to change product specifications without prior notice. Standard equipment and accessories may vary by country. Product specifications may differ by country. Complete product range may not be available in all countries. Contact your local Stanley dealers for range availability.

**Protecting The Environment**



**Separate collection.**

This product must not be disposed of with normal household waste.

Should you find one day that your Stanley product needs replacement, or if it is of no further use to you, do not dispose of it with household waste. Please sort it out for separate recycling.



Separate collection of used products and packaging allows materials to be recycled and used again. Re-use of recycled materials helps prevent environmental pollution and reduces the demand for raw materials.

Some local governments may require the local or municipal waste disposal centers or retailers of new products to provide households with electronic product recycling services.

**TECHNICAL DATA**

CHOP SAW	SSC22					
TYPE	-AR	-B2C	-B3	-B2	-BR	
Voltage	V	220	220	120	220	127
Frecuency	Hz	50	50	60	60	60
Power	W	2200				
No-load Speed	/min (rpm)	3800				
Max Diameter	mm (pul.)	355 (14)				
Weight	kg (lb)	15,5 (34,2)				

**Solamente para propósito de Argentina:**  
**Importa y distribuye: Black & Decker Argentina S.A.**  
 Pacheco Trade Center  
 Colectora Este de Ruta Panamericana  
 Km. 32.0 El Talar de Pacheco  
 Partido de Tigre  
 Buenos Aires (B1618FBQ)  
 República de Argentina  
 CUIT: 33-65861596-9  
 Tel.: (011) 4726-4400

**Imported by/Importado por:**  
**Black & Decker do Brasil Ltda.**  
 Rod. BR 050, s/nº- Km 167  
 Dist. Industrial II  
 Uberaba - MG - Cep: 38064-750  
 CNPJ: 53.296.273/0001-91  
 Insc. Est.: 701.948.711.00-98  
 S.A.C.: 0800-703-4644

**Solamente para propósitos de Colombia**  
**Importado por: Black & Decker de Colombia, S.A.**  
 Carrera 85D # 51-65, Bodega 23  
 Complejo Logístico San Cayetano  
 Bogotá - Colombia  
 Tel.: 744-7100

**Solamente para propósito de Chile:**  
**Importado por: Black & Decker de Chile, S.A.**  
 Av. Pdtte. Eduardo Frei M. 6001-67 Conchalí  
 Santiago de Chile  
 Tel.: (56-2) 2687 1700

**Impreso en China**  
**Impreso em China**  
**Printed in China**  
**N513609**  
**27/02/2017**

**Solamente para propósito de México:**  
**Importado por: Black and Decker S.A. de C.V.**  
 Avenida Antonio Dovalí Jaime  
 # 70 Torre B Piso 9  
 Colonia Santa Fé  
 Delegación Alvaro Obregón,  
 México D.F. 01210  
 Tel. (52) 555-326-7100  
 R.F.C.: BDE810626-1W7

**Importado por:**  
**Black & Decker del Perú S.A.**  
 Av. Circunvalación del Club Golf  
 Los Incas N° 152 - 154, Lote 4,  
 Oficinas 601 - 602  
 Urb. Club Golf Los Incas - Santiago de Surco  
 Lima - Perú  
 Tel.: (511) 614-4242  
 RUC 20266596805